

Panasonic®

Mode d'emploi Appareil photo numérique

Modèle n° **DMC-FP2**
DMC-FP1

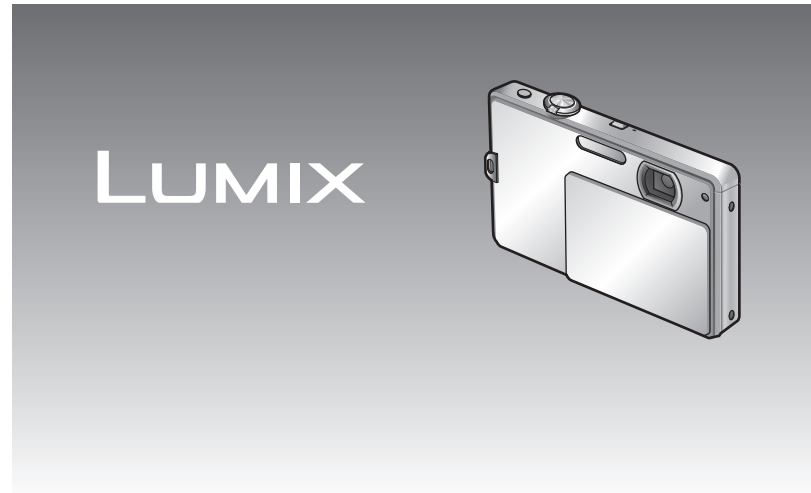

Lire intégralement ces instructions avant d'utiliser l'appareil.



Guide sommaire

La batterie n'est pas chargée à la sortie d'usine de l'appareil photo. Chargez la batterie et réglez l'horloge avant l'utilisation.

Lorsque vous n'utilisez pas la carte (vendue séparément), vous pouvez enregistrer ou lire les photos sur la mémoire interne (→11).

Ne touchez pas l'objectif.

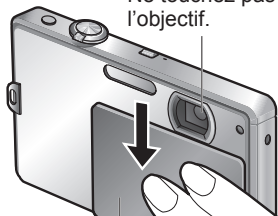

Couvre-objectif

Touche **iA**

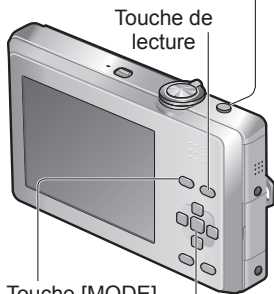

Touche de lecture

Touche [MODE]

[MENU/SET]

1 Chargez la batterie.

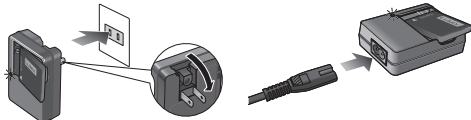

2 Insérez la batterie et la carte.

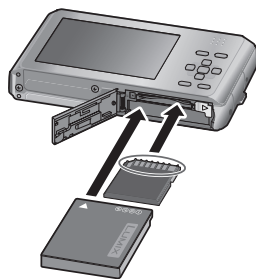

3 Ouvrez le couvre-objectif

4 Sélectionnez le mode d'enregistrement désiré

■ Pour utiliser les réglages sélectionnés automatiquement par l'appareil photo

- Appuyez sur la touche **iA**.

■ Pour sélectionner manuellement le mode d'enregistrement

- Appuyez sur la touche [MODE].
- Appuyez sur ▲▼ pour sélectionner le mode d'enregistrement, puis appuyez sur [MENU/SET].

5 Appuyez sur la touche d'obturateur pour prendre des photos.



Enfoncez à mi-course (appuyez légèrement pour faire la mise au point)

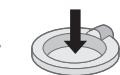

Enfoncez complètement (appuyez à fond sur la touche pour enregistrer)

■ Lors de la lecture des photos

- Appuyez sur la touche de lecture.
- Sélectionnez la photo que vous désirez regarder.



Précédente Suivante

Contenu

Avant l'utilisation

Avant l'utilisation.....	5
À lire en premier.....	5
Pour éviter les dommages, dysfonctionnements et pannes	5
Accessoires fournis	6
Noms des composants	7
Touche de curseur.....	7

Préparatifs

Charger la batterie.....	8
Indications approximatives du nombre de photos enregistrables et du temps d'enregistrement	9
Insertion et retrait de la carte (en option)/la batterie	10
Destination de sauvegarde des photos (cartes et mémoire intégrée).....	11
Charge restante de la batterie et capacité de mémoire	11
Régler l'horloge	12
Régler le menu.....	14
Type de menu	15
Utiliser le menu d'accès rapide	16
Utiliser le menu [CONFIG.].....	17
⌚ [RÉGL.HORL./] [HEURE MOND.]	
📅 [DATE VOYAGE/▶] [BIP]	
🔊 [VOLUME].....	17
📺 [MODE LCD]/📄 [TAILLE AFFICH./]	
🔍 [ICÔNE FOC.].....	18
📷 [ARRÊT AUTO]	
🔄 [PRÉV.AUTO]	19
🔧 [RESTAURER]/📶 [MODE USB]	20
📺 [SORTIE VIDEO]/📺 [FORMAT TV]	
📄 [AFF. VERSION]/🗑️ [FORMATER].....	21
🗣️ [LANGUE]/🎭 [MODE DÉMO].....	22

Notions de base

Ordre d'enregistrement.....	23
Façons pratiques de mettre l'appareil sous tension.....	24
📷 Prendre une photo avec les réglages automatiques	
Mode [AUTO INTELLIGENT]	25
📷 Prendre des photos avec ses propres réglages	
Mode [IMAGE NORMALE].....	27
Faites la mise au point pour la composition désirée ...	28
Fonction de détection d'orientation	28
Photographier avec le zoom.....	29
Agrandir davantage 📷 [ZOOM NUM.].....	30
Afficher les photos	
[LECT. NORMALE]	31
Supprimer des photos	32
Pour supprimer plusieurs (jusqu'à 50) photos ou toutes les photos.....	32

Contenu (Suite)

Applications (Prise)

Changer l'affichage des informations d'enregistrement	33
Photographier avec le retardateur	34
Prendre des photos avec le flash	35
Photographier en gros plan.....	37
Photographier d'encre plus près	
[ZOOM MACRO].....	38
Photographier avec la compensation d'exposition	39
SCN Prendre des photos en fonction de la scène [MODE SCÈNE]	40
[PORTRAIT]/[GRAIN DE PEAU]	
[TRANSFORMATION]	41
[AUTO PORTRAIT]/[PAYSAGE]	
[SPORTS]/[PORTRAIT NOCT.].....	42
[PAYSAGE NOCT.]/[NOURRITURE]/	
[FÊTE]/[LUMIÈRE BOUGIE].....	43
[BÉBÉ]/[ANIMAL DOMES.]	
[CRÉPUSCULE].....	44
[HAUTE SENS.]/[RAFALE RAPIDE].....	45
[RAFALE FLASH]/[CIEL ÉTOILÉ].....	46
[FEU D'ARTIFICE]/[PLAGE]	
[NEIGE]/[PHOTO AÉRIENNE]	
[SABLAGE]/[ENCADREMENT]	47
MS Enregistrer les scènes souvent utilisées [MODE MA SCÈNE].....	48
Filmer Mode [IMAGE ANIMÉE].....	49
[QUALITÉ ENR.].....	50
Fonctions pratiques pour le voyage ...	51
[DATE VOYAGE]	51
[HEURE MOND.].....	52
Utilisation du menu [ENR.]	53
[FORMAT IMAG].....	53
[ISO] [SENSIBILITÉ]	54
[ÉQ. BLANCS]	55
[MODE AF].....	56
[RAFALE]/[ZOOM NUM.].....	57
[MODE COULEUR]/	
[STABILISAT.].....	58
[LAMPE ASS. AF]	
[SANS YEUX R.]	
[RÉGL. HORL.].....	59
Saisir du texte	60

Applications (Affichage)

Afficher sous forme de liste (Lecture multiple/lecture de calendrier)	61
Afficher les images animées	62
Méthodes de lecture différentes (Mode de lecture).....	63
[DIAPORAMA]	64
[LECT. PAR CAT.]	
★ [LECT. FAV.].....	66
Utiliser le menu [LECT.]	67
[CALENDRIER]/[TIMBRE CAR.].....	67
[REDIMEN.].....	68
[CADRAGE].....	69
[ROTATION AFF.]	
★ [MES FAVORIS].....	70
[RÉG. IMPR.].....	71
[PROTÉGER].....	72
[COPIE].....	73
Raccordement à un autre appareil	
Utiliser avec un ordinateur	74
Imprimer	76
Imprimer plusieurs photos.....	77
Imprimer avec la date et le texte.....	77
Effectuer les réglages d'impression sur l'appareil photo.....	78
Afficher sur l'écran d'un téléviseur ...	79

? Autres

Liste des affichages de l'écran LCD ..	80
Pendant l'enregistrement	80
Pendant la lecture	81
Affichages de message.....	82
Q-R Dépannage.....	84
Précautions pour l'utilisation et remarques	90
Capacité en photos enregistrées/ temps d'enregistrement.....	92

Avant l'utilisation

À lire en premier

- Avant d'utiliser l'appareil photo, détachez complètement la bande de ruban sur le couvre-objectif.

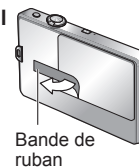

- Faites d'abord un essai de prise de vue !

Vérifiez d'abord si vous pouvez prendre des photos et enregistrer des sons.

- Aucun dédommagement en cas d'enregistrement raté/perdu ou de dommage direct/indirect.

Panasonic n'offre aucune compensation même en cas de dommage causé par un dysfonctionnement de l'appareil photo ou de la carte.

- La lecture de certaines photos n'est pas possible.

- Photos modifiées sur un ordinateur
- Photos prises ou modifiées sur un appareil photo différent (Il se peut aussi que les photos prises ou modifiées sur cet appareil photo ne puissent pas être lues sur d'autres appareils photo.)

- Logiciel fourni sur le CD-ROM

Les actions suivantes sont interdites :

- Faire des doubles (copier) pour la vente ou la location
- Copier sur des réseaux

Pour éviter les dommages, dysfonctionnements et pannes

- Évitez les chocs, vibrations et pressions.

- Évitez d'exposer l'appareil photo à des vibrations puissantes ou à des chocs violents, comme par exemple en l'échappant ou en le heurtant, ou en vous assurant sur l'appareil photo inséré dans votre poche. (Fixez la dragonne pour éviter d'échapper l'appareil. Une pression risque d'être appliquée sur l'appareil photo si vous y accrochez toute autre chose que la dragonne fournie.)
- N'appuyez pas sur l'objectif ni sur le moniteur LCD.

- Évitez de mouiller l'appareil et d'y insérer des corps étrangers.

Cet appareil photo n'est pas résistant à l'eau.

- N'exposez pas l'appareil à l'eau, à la pluie ou à l'eau de mer. (Si l'appareil est mouillé, essuyez-le avec un chiffon doux et sec. Essorez d'abord parfaitement le chiffon s'il s'agit d'eau de mer, etc.)
- Évitez d'exposer l'objectif et les prises à la poussière ou au sable, et empêchez tout liquide de s'infiltrer dans les interstices autour des touches.
- Lorsque vous ouvrez et refermez le couvre-objectif, assurez-vous qu'aucun liquide ou corps étranger, tel que du sable, ne pénètre dans l'appareil.

- Évitez la condensation causée par les variations brusques de température et d'humidité.

- Lorsque vous vous déplacez vers un endroit où la température ou l'humidité est différente, mettez l'appareil photo dans un sac de plastique et laissez-lui le temps de s'adapter aux nouvelles conditions avant de l'utiliser.
- Si l'objectif est embué, éteignez l'appareil photo et laissez-le reposer pendant environ deux heures pour qu'il s'adapte aux nouvelles conditions.
- Si le moniteur LCD est embué, essuyez-le avec un chiffon doux et sec.

Caractéristiques du moniteur LCD

Une technologie de très grande précision est utilisée pour la fabrication de l'écran LCD. Toutefois, des points sombres ou brillants (rouges, bleus ou verts) peuvent apparaître sur l'écran. Il ne s'agit pas d'un mauvais fonctionnement. L'écran LCD comporte un taux de pixels efficaces supérieur à 99,99%, avec seulement 0,01% de pixels inactifs ou toujours éclairés. Les points ne seront pas enregistrés dans les photos stockées dans la mémoire intégrée ou sur une carte.

Avant l'utilisation (Suite)

Pour éviter les dommages, dysfonctionnements et pannes

■ Objectif

- Ne laissez pas l'objectif exposé directement à la lumière du soleil.

■ Lors de l'utilisation d'un trépied ou d'un monopode

- N'appliquez pas une force excessive, et ne serrez pas les vis quand elles sont de travers. (Cela risquerait d'endommager l'appareil photo, le filetage de l'orifice ou l'étiquette.)
- Assurez-vous que le trépied est stable. (Reportez-vous aux instructions qui accompagnent le trépied.)

■ Lors du transport

Mettez l'appareil hors tension. (Pour éviter de mettre accidentellement l'appareil sous tension, assurez-vous de ne pas ouvrir le couvre-objectif en déposant l'appareil photo ou en le retirant de son étui.)

Reportez-vous aussi à 'Précautions pour l'utilisation et remarques' (→90).

Les phénomènes suivants n'indiquent pas un problème mécanique.

- L'appareil photo fait des cliquetis quand il est secoué. (C'est le son que fait l'objectif en se déplaçant.)
- L'appareil photo émet un bruit sec lors de sa mise sous ou hors tension, ou lorsqu'il permute entre l'enregistrement et la lecture. (C'est aussi le son que fait l'objectif en se déplaçant.)
- Vous sentez une vibration lors du zoom avant ou arrière. (Cela est dû au déplacement de l'objectif.)
- L'objectif fait du bruit pendant l'enregistrement. (C'est le son du réglage du diaphragme en réaction aux variations de l'éclairage ambiant.) Les images affichées sur l'écran LCD changent alors rapidement, mais cela n'affecte pas l'enregistrement.

Accessoires fournis

Avant d'utiliser l'appareil photo, vérifiez la présence de tous les accessoires.

- Les accessoires et leur forme varient suivant le pays ou la région où vous avez fait l'achat de l'appareil photo. Pour plus de détails sur les accessoires, reportez-vous au Mode d'emploi de base.
- Dans le texte, le bloc-pile est désigné par les termes bloc-pile et batterie.
- Dans le texte, le chargeur de batterie est désigné par les termes chargeur de batterie et chargeur.
- Veuillez respecter la réglementation locale pour la mise au rebut de toutes les pièces d'emballage.

■ Accessoires en option

- Les cartes sont en option. Vous pouvez enregistrer des images dans la mémoire intégrée ou en faire la lecture lorsque vous n'utilisez pas de carte.
- Informez-vous auprès du revendeur ou du centre de service le plus près si vous perdez des accessoires fournis. (Les accessoires sont aussi vendus séparément.)

Noms des composants

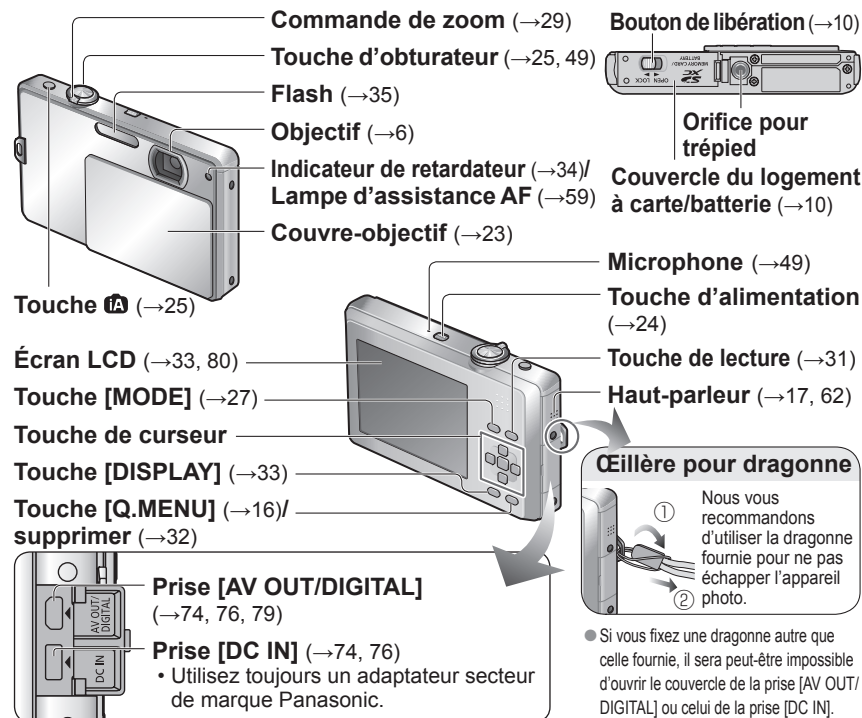

Touche de curseur

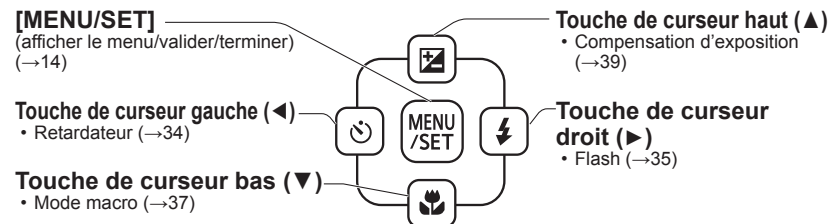

• Dans ce manuel, la touche utilisée est ombragée ou indiquée par ▲▼◀▶.

• Les illustrations et captures d'écran dans ce mode d'emploi peuvent être différentes du véritable produit. Les captures d'écran du DMC-FP1 sont utilisées comme exemples dans les explications du présent mode d'emploi.

Charger la batterie

Chargez toujours la batterie avant la première utilisation ! (Elle n'est pas vendue préchargée.)

À propos des batteries utilisables sur cet appareil

Nous avons constaté que certaines imitations de batterie très similaires aux batteries authentiques sont disponibles sur certains marchés. Certaines de ces batteries ne possèdent pas une protection interne adéquate répondant aux exigences des normes de sécurité qui s'y appliquent. L'utilisation de ces batteries comporte un risque d'incendie ou d'explosion. Veuillez noter que nous déclinons toute responsabilité en cas d'accident ou de panne suite à l'utilisation d'une imitation de nos batteries authentiques. Par mesure de sécurité, nous vous recommandons l'utilisation d'une batterie Panasonic authentique.

- Utilisez le chargeur et la batterie spécialement conçus pour cet appareil.
- Cet appareil photo est doté d'une fonction permettant de distinguer les batteries qui peuvent être utilisées de manière sûre. La batterie spéciale prend en charge par cette fonction. Les seules batteries adéquates pour l'utilisation avec cet appareil sont les batteries Panasonic authentiques et celles d'autres fabricants certifiées par Panasonic. (Il n'est pas possible d'utiliser des batteries qui ne prennent pas en charge cette fonction.) Panasonic ne garantit d'aucune façon la qualité, le bon fonctionnement et la sécurité des batteries fabriquées par d'autres fabricants et des batteries qui ne sont pas des produits Panasonic authentiques.

1 Insérez les bornes de batterie et fixez la batterie au chargeur.

Assurez-vous que [LUMIX] est orienté vers l'extérieur.



2 Branchez le chargeur sur la prise de courant.

- À branchement direct
- À prise d'entrée

Batterie (spécifique au modèle)

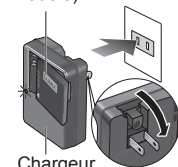

Chargeur (spécifique au modèle)

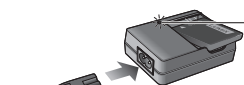

- La fiche du cordon d'alimentation ne pénètre pas à fond dans la prise d'entrée. Une partie restera saillante.

Témoin de charge ([CHARGE])

Allumé : Charge en cours (environ 110 min. si la batterie est complètement épuisée)

Éteint : Charge terminée

Si la lumière clignote :

- La charge peut prendre plus de temps que d'ordinaire si la température de la batterie est trop élevée ou trop basse (il se peut que la charge demeure incomplète).
- Le connecteur de la batterie ou du chargeur est sale. Nettoyez-le à l'aide d'un chiffon sec.

Indications approximatives du nombre de photos enregistrables et du temps d'enregistrement

Les chiffres indiqués peuvent être inférieurs lors de l'utilisation fréquente du flash, du zoom ou de [MODE LCD], ou lors de l'utilisation sous un climat froid.

Nombre de photos enregistrables	Environ 300 photos	Selon la norme CIPA
Temps d'enregistrement	Environ 150 min	

• Conditions d'enregistrement selon la norme CIPA

- CIPA est une abréviation de [Camera & Imaging Products Association].
- Mode [IMAGE NORMALE]
- Température : 23 °C/Humidité : 50 % lorsque l'écran LCD est allumé.*
- Avec une carte mémoire SD Panasonic (32 Mo).
- Avec la batterie fournie.
- Lancer l'enregistrement 30 secondes après la mise sous tension de l'appareil photo. (Lorsque la fonction de stabilisateur d'image optique est réglée sur [AUTO].)
- Enregistrer toutes les 30 secondes en mode plein flash tous les deux enregistrements.
- Tourner la commande de zoom de Tele à Wide ou vice-versa à chaque enregistrement.
- Mettre l'appareil photo hors tension tous les 10 enregistrements et le laisser hors tension jusqu'à ce que la température de la batterie baisse.
* Le nombre de photos qu'il est possible d'enregistrer diminue en mode LUMI. LCD AUTO et en mode ACCENTU. ACL.

Nombre réduit si les intervalles sont plus longs – par. ex., environ au quart (75 photos) pour des intervalles de 2 minutes dans les conditions ci-dessus.

Temps de lecture Environ 260 min

Le nombre de photos enregistrables ou le temps d'enregistrement disponible peut varier légèrement suivant la batterie et les conditions d'utilisation.

- Le temps nécessaire à la charge varie suivant les conditions d'utilisation de la batterie. La charge prend plus de temps à température élevée ou basse, ou lorsque la batterie est restée inutilisée pendant un certain temps.
- La batterie devient chaude pendant la charge et reste chaude un certain temps par la suite.
- La batterie s'épuise si elle reste inutilisée pour une période prolongée, même après avoir été chargée.
- Chargez la batterie avec le chargeur à l'intérieur (10 °C à 35 °C).
- Ne laissez aucun objet métallique (tel qu'une agrafe) près des zones de contact de la fiche du cordon d'alimentation. Autrement, il y a risque d'incendie ou de choc électrique suite à un court-circuit ou à la chaleur générée.
- Évitez de démonter ou modifier le chargeur.
- Si l'autonomie de la batterie diminue considérablement, cela signifie que sa durée de service tire à sa fin. Veuillez vous procurer une batterie neuve.
- Le chargeur de batterie est en mode d'attente quand le cordon d'alimentation est branché. Le circuit primaire demeure "sous tension" tant que le cordon d'alimentation reste branché sur une prise de courant.
- Lors de la charge
 - Retirez toute trace de saleté sur les connecteurs du chargeur et sur la batterie, à l'aide d'un chiffon sec.
 - Gardez l'appareil à au moins 1 mètre des radios AM (elles peuvent causer du brouillage radio).
 - Il se peut que des bruits soient émis de l'intérieur du chargeur mais cela n'est pas un dysfonctionnement.
 - Retirez le chargeur de la prise d'alimentation après la charge (l'appareil consomme jusqu'à 0,1 W si le chargeur reste branché).
- N'utilisez pas la batterie si elle est endommagée ou bosselée (tout particulièrement les connecteurs), par exemple si elle a été échappée (cela peut causer des dysfonctionnements).

Insertion et retrait de la carte (en option)/ la batterie

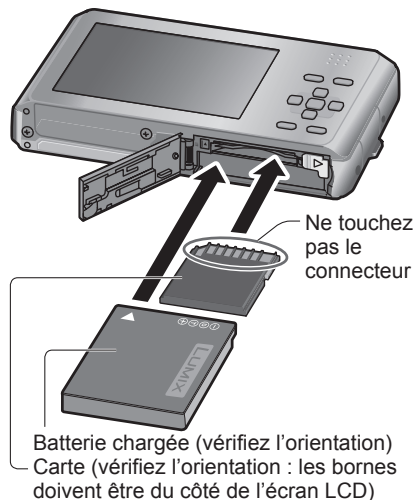

1 Avant d'ouvrir le couvercle, mettez l'appareil photo hors tension et glissez le levier de libération en position [OPEN]

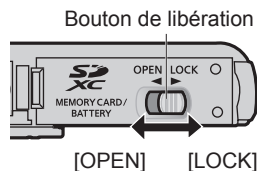

2 Insérez la batterie et la carte à fond

(elles se mettent toutes deux en place avec un léger bruit sec)

3 Fermez le couvercle

Glissez le bouton de libération en position [LOCK].

■ Pour retirer

• Pour retirer la batterie :

déplacez le bouton dans le sens de la flèche.

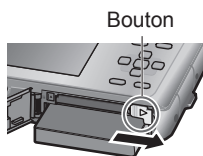

• Pour retirer la carte :

enfoncez-la par le centre.

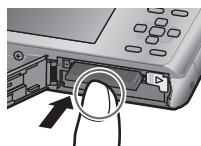

- Utilisez toujours de véritables batteries Panasonic.
- Le bon fonctionnement de cet appareil n'est pas garanti si vous utilisez des batteries d'une autre marque.
- Retirez la batterie de l'appareil photo après l'utilisation.
 - Rangez la batterie dans son étui de transport (fourni).
- Pour retirer la carte ou la batterie, mettez l'appareil photo hors tension et patientez jusqu'à ce que l'affichage de l'écran LCD soit complètement vide. (Si vous n'attendez pas, l'appareil risquera de ne pas bien fonctionner et d'endommager la carte ou les données enregistrées.)
- Gardez la carte mémoire hors de portée des enfants pour éviter qu'elle ne soit avalée.

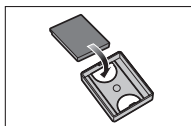

Destination de sauvegarde des photos (cartes et mémoire intégrée)

Les photos seront sauvegardées sur la carte s'il y en a une d'insérée, ou sur la mémoire interne dans le cas contraire.

■ Mémoire interne (environ 40 Mo)

- Formatez toujours les cartes (→73) dans cet appareil photo avant la première utilisation.
- Le temps d'accès à la mémoire intégrée peut être plus long que celui de l'accès à une carte.
- L'option [QVGA] de [QUALITÉ ENR.] est uniquement disponible pour l'enregistrement d'images animées sur la mémoire intégrée.

■ Cartes mémoire compatibles (vendues séparément)

Les cartes suivantes conformes à la norme SD (marque Panasonic recommandée)

Type de carte	Capacité	Remarques
Cartes mémoire SD	8 Mo à 2 Go	<ul style="list-style-type: none"> • Utilisables sur les appareils compatibles avec les formats respectifs. • Avant d'utiliser des cartes mémoire SDXC, assurez-vous que les cartes de ce type sont prises en charge par l'ordinateur et les autres périphériques. • http://panasonic.net/avc/sdcard/information/SDXC.html • Les cartes dont la capacité n'est pas indiquée ci-contre à gauche ne sont pas prises en charge.
Cartes mémoire SDHC	4 Go à 32 Go	
Cartes mémoire SDXC	48 Go à 64 Go	



- Reformatez la carte sur cet appareil photo si elle a été formatée sur un ordinateur ou autre appareil. (→21)
- Si le loquet de protection contre l'écriture est en position 'LOCK', il n'est pas possible d'enregistrer ou de supprimer des photos sur la carte, ni de formater la carte.
- Nous vous recommandons de copier les photos importantes sur un ordinateur (les ondes électromagnétiques, l'électricité statique ou les pannes de l'appareil photo peuvent causer l'endommagement des données).
- Informations récentes : <http://panasonic.jp/support/global/cs/dsc/> (Site en anglais uniquement.)

Charge restante de la batterie et capacité de mémoire



Charge restante de la batterie (uniquement lors de l'utilisation de la batterie)



Si le symbole de batterie clignote en rouge, rechargez la batterie ou remplacez-la. (→8)

S'affiche lorsque aucune carte n'est insérée (les photos seront sauvegardées dans la mémoire intégrée)

Pendant l'utilisation

La carte ou la mémoire intégrée s'allume en rouge. Cela signifie qu'une opération est en cours, telle que l'enregistrement, la lecture, la suppression ou le formatage des photos. Ne mettez l'appareil hors tension, ne retirez pas la batterie ou la carte, et ne débranchez pas l'adaptateur secteur (en option) (cela peut causer l'endommagement ou la perte des données). Évitez de soumettre l'appareil photo à des vibrations, à des chocs ou à l'électricité statique. Si l'opération en cours d'exécution par l'appareil photo est interrompue pour l'une ou l'autre de ces raisons, essayez de reprendre l'opération en question.

Régler l'horloge

L'horloge n'est pas réglée à la sortie d'usine de l'appareil photo.

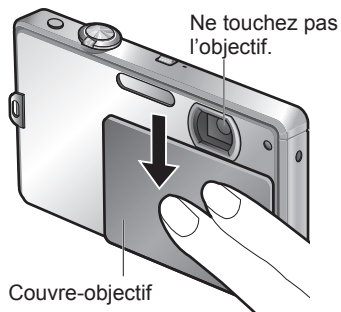

- 1 Ouvrez le couvre-objectif**
L'appareil se met sous tension.
Si l'écran de sélection de la langue ne s'affiche pas, passez à l'étape **4**.

- 2 Appuyez sur [MENU/SET] pendant que le message s'affiche**



- 3 Appuyez sur ▲▼ pour sélectionner la langue, et appuyez sur [MENU/SET]**

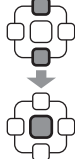

- Le message [VEUILLEZ RÉGLER L'HEURE] apparaît.

- 4 Appuyez sur [MENU/SET]**



■ Pour régler l'heure locale de la destination de voyage [HEURE MOND.] (→52)

- 5 Appuyez sur ◀▶ pour sélectionner les options (année, mois, jour, heure, minute, ordre d'affichage ou format d'affichage du temps), et appuyez sur ▲▼ pour valider**

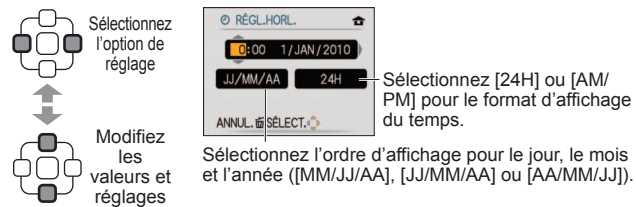

- Pour annuler → Appuyez sur .
- Lors du réglage sur [AM/PM], minuit est indiqué sous la forme AM 12:00, et midi sous la forme PM 12:00.

- 6 Appuyez sur [MENU/SET]**

- 7 Vérifiez le réglage et appuyez sur [MENU/SET]**

- Pour revenir à l'écran précédent, appuyez sur .



- Remettez l'appareil sous tension et vérifiez l'affichage du temps. (Vous pouvez afficher l'heure et la date en appuyant sur [DISPLAY] plusieurs fois.)

Pour changer le réglage du temps

Sélectionnez [RÉGL.HORL.] dans le menu [CONFIG.] (→17), puis exécutez **5** et **6**.
• Les réglages d'horloge resteront en mémoire environ 3 mois après le retrait de la batterie si une batterie complètement chargée a été insérée dans l'appareil photo dans les 24 heures qui précèdent.

- L'échec du réglage de la date et de l'heure résultera en une impression incorrecte de la date et de l'heure lors de l'impression des photos dans un comptoir de développement photo numérique ou lors de l'utilisation de [TIMBRE CAR.].
- L'année est réglable sur une plage de 2000 à 2099.
- Une fois l'heure réglée, la date peut être imprimée correctement même si elle ne s'affiche pas sur l'écran de l'appareil photo.

Régler le menu

L'affichage des réglages peut varier suivant les options.
Les options de menu varient suivant le mode.

Reportez-vous à l'exemple de procédure ci-dessous lors de l'utilisation du menu [CONFIG.], du menu [ENR.] et du menu [LECT.].

(Exemple) Modifiez [MODE LCD] dans le menu [CONFIG.] en mode [IMAGE NORMALE].

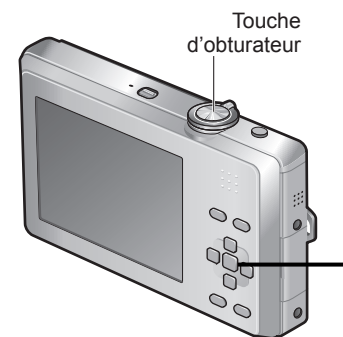
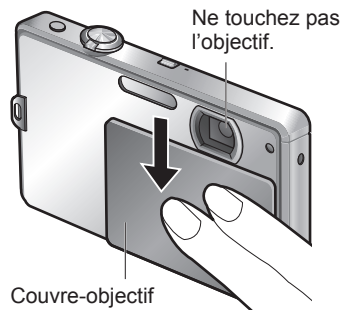

■ Pour rétablir les réglages par défaut [RESTAURER] (→20)

1 Ouvrez le couvre-objectif
L'appareil se met sous tension.

2 Sélectionnez le mode [IMAGE NORMALE]

- ① Appuyez sur la touche [MODE].
 - ② Appuyez sur ▲▼ pour sélectionner [IMAGE NORMALE], puis appuyez sur [MENU/SET].
- Pour afficher le menu [LECT.], appuyez sur la touche de lecture pour permuter en mode de lecture.

3 Afficher le menu

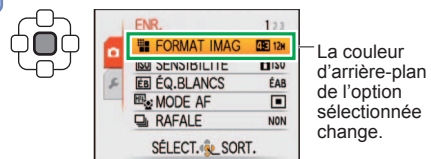

4 Sélectionnez le menu [CONFIG.]

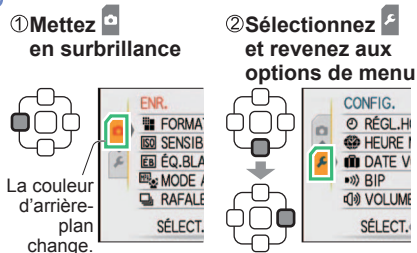

5 Sélectionnez l'option

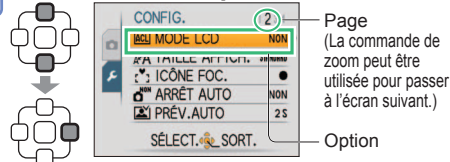

6 Sélectionnez le réglage

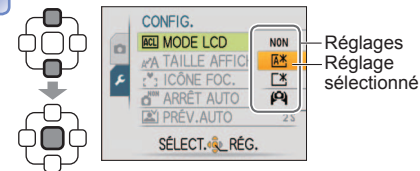

7 Fermez le menu

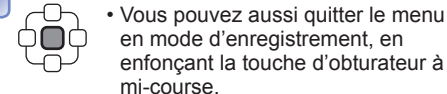

Type de menu

Menu [ENR.] (mode d'enregistrement uniquement)

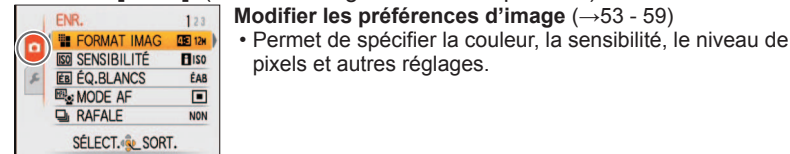

Modifier les préférences d'image (→53 - 59)
• Permet de spécifier la couleur, la sensibilité, le niveau de pixels et autres réglages.

Menu [CONFIG.]



Rendre l'appareil photo d'utilisation plus pratique (→17 - 22)
• Permet de spécifier les réglages liés à la facilité d'utilisation. Réglez l'horloge, modifiez les bips, etc.

Menu [LECT.] (mode de lecture uniquement)



Utiliser les photos (→67 - 73)
• Permet de spécifier les réglages de protection d'image, de cadrage et d'impression pour les photos que vous avez prises.

Régler le menu (Suite)

Utiliser le menu d'accès rapide

Vous pouvez accéder facilement aux options du menu d'enregistrement.

1 En mode d'enregistrement, affichez le menu d'accès rapide

Q.MENU Appuyez sur la touche jusqu'à ce que le menu d'accès rapide s'affiche

Menu d'accès rapide

2 Sélectionnez l'option et le réglage

Sélectionnez

Appuyez (Terminé)

Réglage

Option

● Les options de réglage qui s'affichent varient suivant le mode d'enregistrement.

Utiliser le menu [CONFIG.]

Pour plus de détails sur la procédure de réglage dans le menu [CONFIG.](→14). Effectuez les réglages généraux de l'appareil photo, comme changer le réglage de l'horloge, prolonger l'autonomie de la batterie et changer le son des bips.

[RÉGL.HORL.], [PRÉV.AUTO] et [ARRÊT AUTO] sont importants pour le réglage de l'horloge et la durée de service de la batterie. Vérifiez les points suivants avant l'utilisation.

Option	Réglages, remarques
⌚ [RÉGL.HORL.] Pour régler la date et le temps. (→12)	Réglez l'heure, la date et le format d'affichage.
🌐 [HEURE MOND.] Pour régler l'horloge sur l'heure locale d'une destination outre-mer. (→52)	✈️ [ARRIVÉE] : Réglez l'heure locale à la destination outre-mer. 🏠 [DÉPART] : Réglez la date et l'heure pour la zone de résidence.
📅 [DATE VOYAGE] Enregistrez le nombre de jours écoulés lors de vos voyages. (→51)	[CONF. VOYAGE] [NON]/[RÉG.] (Enregistrez les dates de départ et de retour.) [LIEU] [NON]/[RÉG.] (Saisissez le nom de la destination.) (→60)
🔊 [BIP] Modifiez ou coupez le bip ou le son de l'obturateur.	[NIVEAU BIP] 🔊/🔊/🔊 : Coupe/Bas/Élevé [TONALITÉ BIP] 🔊/🔊/🔊 : Changez la tonalité du bip. [VOL. OBTURAT.] 🔊/🔊/🔊 : Coupe/Bas/Élevé [TON OBTURAT.] 🔊/🔊/🔊 : Changez la tonalité de l'obturateur.
🔊 [VOLUME] Pour régler le volume du son des haut-parleurs (7 niveaux).	0 •• [NIVEAU3] •• [NIVEAU6] • Non disponible pour régler le volume des haut-parleurs du téléviseur lorsque l'appareil est raccordé à un téléviseur. (Il est recommandé de régler le volume de l'appareil photo sur 0.)

Utiliser le menu [CONFIG.] (suite)

Pour plus de détails sur la procédure de réglage dans le menu [CONFIG.] (→14).

Pour plus de détails sur la procédure de réglage dans le menu [CONFIG.] (→14).





Option	Réglages, remarques
ACL [MODE LCD] Rendre l'écran LCD plus visible.	<p>[NON] : Normal (annulation du réglage)</p> <p>A* [LUMI. LCD AUTO] : La luminosité se règle automatiquement en fonction de l'intensité de l'éclairage autour de l'appareil photo.</p> <p>□* [ACCENTU. ACL] : Rend l'écran plus lumineux que normalement (pour utilisation à l'extérieur).</p> <p>Q [ANGLE SUP.] : Rend l'écran plus visible lors de la prise de photos à partir de points élevés. (devient moins visible par l'avant)</p> <ul style="list-style-type: none"> • [LUMI. LCD AUTO] est désactivé dans les situations suivantes. En mode de lecture ou pendant que l'écran de menu s'affiche, ou lorsque l'appareil est raccordé à un ordinateur ou à une imprimante. • [ACCENTU. ACL] sera désactivé si aucune commande n'est exécutée pendant 30 secondes au cours de l'enregistrement. (La luminosité peut être rétablie en appuyant sur n'importe quelle touche) • [ANGLE SUP.] sera annulé lors de la mise hors tension (y compris avec [ARRÊT AUTO]). • La luminosité/couleur de l'écran en [MODE LCD] est sans effet sur les photos enregistrées. • Bloquez les rayons du soleil (avec la main, etc.) si les reflets rendent l'écran difficile à voir. • [LUMI. LCD AUTO] et [ANGLE SUP.] ne sont pas disponibles en mode de lecture. • La sélection de [LUMI. LCD AUTO] ou [ACCENTU. ACL] réduira le nombre de photos disponibles et l'autonomie de la batterie.
A^zA [TAILLE AFFICH.] Modifiez la taille d'affichage du menu.	<p>[STANDARD]/[GRAND]</p>
☺ [ICÔNE FOC.] Modifiez l'icône de mise au point.	





Option	Réglages, remarques
NON ARRÊT AUTO] Mettez automatiquement l'appareil hors tension après une période d'inactivité spécifiée.	<p>[NON]/[2 MIN.]/[5 MIN.]/[10 MIN.]</p> <ul style="list-style-type: none"> • Non utilisé dans les situations suivantes. Lors de l'utilisation d'un adaptateur secteur (en option), lorsque l'appareil est raccordé à un ordinateur ou à une imprimante, pendant l'enregistrement ou la lecture d'images animées, et pendant l'exécution d'un diaporama ou de la démonstration • Des périodes spécifiques s'appliquent dans les situations suivantes. Mode [AUTO INTELLIGENT] : [5 MIN.], et lorsqu'un diaporama est en pause : [10 MIN.]
PRÉV.AUTO] Pour afficher automatiquement les photos immédiatement après la prise.	<p>[NON] : Sans prévisualisation automatique</p> <p>[1 S]/[2 S] : Affichage automatique pendant 1 ou 2 secondes.</p> <p>[FIXE] : L'écran de prévisualisation automatique s'affiche tant que l'on appuie sur une touche.</p> <ul style="list-style-type: none"> • Fixé sur [2 S] en mode [AUTO INTELLIGENT]. • La prévisualisation automatique s'effectue immédiatement après la prise des photos en mode [RAFALE], et dans les modes de scène [AUTO PORTRAIT], [RAFALE RAPIDE], [RAFALE FLASH] et [ENCADREMENT], quels que soient les réglages. • La prévisualisation automatique des images animées n'est pas possible.

Utiliser le menu [CONFIG.] (suite)

Pour plus de détails sur la procédure de réglage dans le menu [CONFIG.] (→14).



Pour plus de détails sur la procédure de réglage dans le menu [CONFIG.] (→14).

Option	Réglages, remarques
 [RESTAURER] Rétablissez les réglages par défaut.	[RESTAURER RÉGLAGES D'ENR. ?] [OUI]/[NON]
	[RESTAURER PARAMÈTRES DE CONFIGURATION ?] [OUI]/[NON] <ul style="list-style-type: none"> • La réinitialisation des paramètres de configuration réinitialisera aussi les réglages suivants. <ul style="list-style-type: none"> - Âge en années/mois, et noms en modes de scène [BÉBÉ] et [ANIMAL DOMES.] - [DATE VOYAGE] - [HEURE MOND.] - [MES FAVORIS] dans le menu [LECT.] (réglé sur [NON]) - [ROTATION AFF] (réglé sur [OUI]) • Les numéros de dossier et les réglages d'horloge ne seront pas réinitialisés. • Le mouvement de l'appareil photo peut être audible lorsque la fonction d'objectif est réinitialisée. Il ne s'agit pas d'un dysfonctionnement.
 [MODE USB] Sélectionnez une méthode de connexion pour le raccordement de l'appareil photo à un ordinateur ou à une imprimante à l'aide d'un câble de connexion USB.	 [SÉLECT.CONNEX.] : Sélectionnez [PC] ou [PictBridge (PTP)] chaque fois que vous raccordez l'appareil à un ordinateur ou à une imprimante compatible PictBridge.
	 [PictBridge (PTP)] : Sélectionnez lors du raccordement à une imprimante compatible PictBridge.
	 [PC] : Sélectionnez lors du raccordement à un ordinateur.

Option	Réglages, remarques
 [SORTIE VIDEO] Modifiez le format de sortie vidéo lorsque l'appareil est raccordé à un téléviseur, etc. (mode de lecture uniquement).	[NTSC]/[PAL] <ul style="list-style-type: none"> • Fonctionne lorsqu'un câble AV est connecté.
 [FORMAT TV] Pour changer le rapport de format lorsque l'appareil est raccordé à un téléviseur, etc. (Mode lecture uniquement)	[16:9] / [4:3] <ul style="list-style-type: none"> • Fonctionne lorsqu'un câble AV est connecté.
 [AFF. VERSION] Vérifiez la version du micrologiciel de l'appareil photo.	La version actuelle s'affiche.
 [FORMATER] Utilisez cette option lorsque [ERREUR MÉMOIRE INTERNE] ou [ERREUR CARTE MÉMOIRE] apparaît, ou lors du formatage de la mémoire intégrée ou de la carte.	[OUI]/[NON] <ul style="list-style-type: none"> • Cela requiert une batterie suffisamment chargée (→8) ou un adaptateur (en option). Avant de formater la mémoire intégrée, retirez toutes les cartes. (Si une carte est insérée, seule cette dernière sera formatée ; la mémoire interne sera formatée si aucune carte n'est insérée.) • Formatez toujours les cartes à l'aide de cet appareil photo. • Toutes les données de photo, y compris celles des photos protégées, seront supprimées. (→72) • Ne mettez pas l'appareil hors tension et n'effectuez aucune opération pendant le formatage. • Le formatage de la mémoire interne peut prendre plusieurs minutes. • Informez-vous auprès du revendeur si vous n'arrivez pas à effectuer le formatage.
<p>Les données ne sont plus récupérables après le formatage d'une carte ou de la mémoire intégrée. Vérifiez soigneusement le contenu de la carte ou de la mémoire intégrée avant de formater.</p>	

Utiliser le menu [CONFIG.] (Suite)

Pour plus de détails sur la procédure de réglage dans le menu [CONFIG.] (→14).

Option	Réglages, remarques
[LANGUE] Pour changer la langue d'affichage.	Définissez la langue d'affichage sur l'écran.
DÉMO [MODE DÉMO] Affichez la démonstration des fonctions.	<p>[DÉMO. STAB.] : (Uniquement pendant l'enregistrement) Indique le niveau de vacillement détecté par l'appareil photo (estimation)</p> <p>Grand ← Petit → Grand</p> <p> Niveau de vacillement</p> <p> Niveau de vacillement après stabilisation</p> <ul style="list-style-type: none"> • Lorsque l'écran de démonstration s'affiche, appuyez sur [MENU/SET] pour activer ou désactiver le stabilisateur d'image optique. • Ne peut être affiché en mode de lecture. • Pour arrêter → Appuyez sur la touche [DISPLAY]. • L'enregistrement et l'utilisation du zoom ne sont pas possibles en mode de démonstration. <p>[DÉMO AUTO] : Afficher un diaporama d'introduction [NON]/[OUI]</p> <ul style="list-style-type: none"> • Pour fermer → Appuyez sur [MENU/SET] • Si vous laissez l'appareil photo allumé alors qu'il est connecté à l'adaptateur secteur (en option) et qu'aucune carte n'est insérée, la démonstration commencera automatiquement chaque fois qu'aucune commande n'est effectuée pendant 2 minutes environ. • [DÉMO AUTO] ne peut pas s'afficher sur les appareils externes tel qu'un téléviseur.

Ordre d'enregistrement

Réglez l'horloge avant d'enregistrer. (→12)

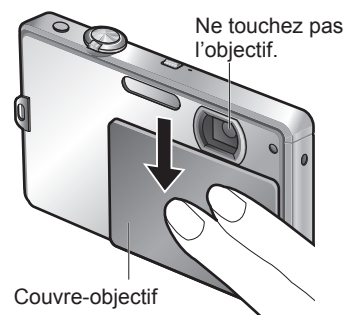

Couvre-objectif

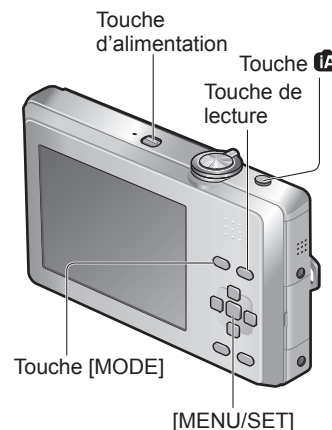



Touche [MODE]

[MENU/SET]

- Ouvrez le couvre-objectif**
 L'appareil se met sous tension.
- Sélectionnez le mode d'enregistrement désiré et enregistrez**
 - Pour utiliser les réglages sélectionnés automatiquement par l'appareil photo
 - ① Appuyez sur la touche **iA**.
 - Pour sélectionner manuellement le mode d'enregistrement
 - ① Appuyez sur la touche [MODE].
 - ② Appuyez sur ▲ ▼ pour sélectionner le mode d'enregistrement, puis appuyez sur [MENU/SET].
- Affichez les images photographiées ou filmées**
 - ① Appuyez sur la touche de lecture.
 - ② Appuyez sur ◀ ▶ pour sélectionner une image.
 - Pour revenir en mode d'enregistrement
 - ① Appuyez de nouveau sur la touche de lecture.
 - L'appareil photo revient au mode d'enregistrement précédent.
- Fermez le couvre-objectif**
 L'appareil se met hors tension.
 - Il est aussi possible de mettre l'appareil hors tension en appuyant sur la touche d'alimentation.

■ Liste des modes d'enregistrement

	Mode [AUTO INTELLIGENT]	Prenez des photos avec les réglages automatiques.	(→25)
	Mode [IMAGE NORMALE]	Prenez des photos avec vos propres réglages.	(→27)
MS	[MODE MA SCÈNE]	Prenez des photos dans les modes de scène souvent utilisés.	(→48)
SCN	[MODE SCÈNE]	Prenez des photos en fonction de la scène.	(→40)
	Mode [IMAGE ANIMÉE]	Filmez.	(→49)

Ordre d'enregistrement (suite)

Tenir l'appareil photo



- En cas de vacillement visible, utilisez vos deux mains, gardez les bras près du corps et écartez les pieds à la largeur des épaules.
- Ne touchez pas l'objectif.
- Ne bloquez pas le microphone lorsque vous filmez. (→7)
- Ne bloquez pas le flash ou la lampe d'assistance AF. Ne regardez pas de près.
- Efforcez-vous de garder l'appareil photo immobile au moment où vous appuyez sur la touche d'obturateur.

Façons pratiques de mettre l'appareil sous tension

Vous pouvez mettre l'appareil sous tension en ouvrant le couvercle de l'objectif ou en procédant comme suit.

Pour mettre l'appareil sous tension en mode de lecture

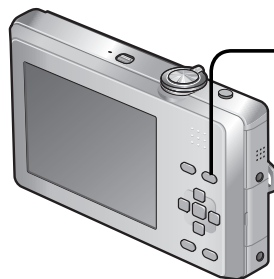

Maintenez enfoncé

Les images de la carte ou de la mémoire intégrée s'affichent.

Avec le couvercle de l'objectif ouvert et l'appareil hors tension

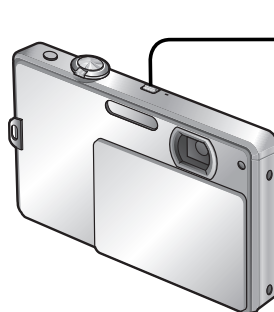

Maintenez enfoncé

L'appareil photo se mettra sous tension en mode d'enregistrement.

- Lorsque vous maintenez enfoncé la touche d'alimentation avec le couvercle de l'objectif fermé, le message [OUVREZ LE CACHE-OBJEC.] s'affiche.

Prendre une photo avec les réglages automatiques Mode [AUTO INTELLIGENT]

Mode d'enregistrement : **iA**

Il suffit de pointer l'appareil photo vers le sujet pour que les réglages optimaux s'effectuent automatiquement pour 'visage', 'mouvement', 'luminosité' et 'distance', ce qui permet de prendre des photos nettes sans avoir à effectuer les réglages manuellement.

1 Ouvrez le couvercle-objectif

L'appareil se met sous tension.

2 Sélectionnez le mode [AUTO INTELLIGENT]



- Appuyez de nouveau pour revenir au mode d'enregistrement précédent.

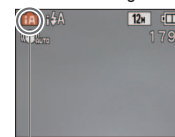

icône de mode d'enregistrement (voir ci-dessous)

3 Photographiez



Enfoncez à mi-course (appuyez légèrement pour faire la mise au point)

Enfoncez complètement (appuyez à fond sur la touche pour enregistrer)



Affichage de mise au point (lorsque la mise au point est effectuée : clignotant → allumé)

Le type de scène détectée est indiqué par une icône bleue pendant deux secondes

Détection de scène automatique

L'appareil photo identifie la scène lorsqu'il est pointé vers un sujet, et il effectue automatiquement les réglages optimaux.

[i PORTRAIT] : Les gens sont détectés	[i PORTRAIT NOCT.] : Les gens et la scène nocturne sont détectés (Uniquement lorsque iA est sélectionné)
[i PAYSAGE] : La scène est détectée	[i PAYSAGE NOCT.] : La scène nocturne est détectée
[i MACRO] : Un gros plan est détecté	[i CRÉPUSCULE] : Un coucher de soleil est détecté
Lit les mouvements du sujet pour éviter le flou lorsque la scène ne correspond à aucune de celles ci-dessus.	

Si l'appareil photo identifie automatiquement la scène et établit que les gens qui se trouvent sur l'image en sont les sujets (ou) la détection de visage s'active, puis l'appareil effectue la mise au point et ajuste l'exposition en fonction des visages reconnus.

Prendre une photo avec les réglages automatiques Mode [AUTO INTELLIGENT] (Suite)

Mode d'enregistrement :

■ Pour utiliser le flash



Sélectionnez (i Auto) ou (flash forcé désactivé).

- Lorsque est utilisé, (Auto/réduction yeux rouges), (synchronisation lente et réduction yeux rouges) et (synchronisation lente) sont automatiquement sélectionnés en fonction du type de sujet et de la luminosité. (Pour plus de détails (→36))
- et indiquent que la correction numérique des yeux rouges est activée.
- La vitesse d'obturation est moindre en et .

- Outre la détection de scène automatique, sous [SENSIBILITÉ] et la compensation de contre-jour s'activeront automatiquement.
- Les options de menu suivantes sont réglables en mode [AUTO INTELLIGENT].
 - (Menu [ENR.] : [FORMAT IMAG]*1, [RAFALE], [MODE COULEUR]*1
 - (Menu [CONFIG.]*2) : [RÉGL.HORL.], [HEURE MOND.], [BIP]*1, [LANGUE], [DÉMO. STAB.]
- *1 Les options réglables sont différentes de celles des autres modes d'enregistrement.
- *2 Les autres options du menu [CONFIG.] refléteront les réglages effectués dans les autres modes d'enregistrement.
- Suivant les conditions ci-dessous, différents types de scène peuvent être établis pour un même sujet.
Contraste de visage, condition du sujet (taille, distance, couleurs, contraste, mouvement), taux de grossissement, coucher de soleil, lever de soleil, faible luminosité, vacillement
- Si l'appareil ne sélectionne pas le type de scène désiré, il est recommandé de sélectionner manuellement le mode d'enregistrement approprié. (Mode scène : (→40))
- Compensation de contre-jour
Le contre-jour fait référence à la lumière émise derrière le sujet. Comme le contre-jour peut rendre le sujet plus sombre sur la photo, il est automatiquement corrigé pour augmenter la luminosité globale de la photo.
- Il est recommandé d'utiliser un trépied et le retardateur avec et .
- Lorsqu'il y a peu de vacillement (par exemple lors de l'utilisation d'un trépied) avec , la vitesse d'obturation peut atteindre un maximum de 8 secondes. Ne faites pas bouger l'appareil photo.
- Les réglages sont fixes pour les fonctions suivantes.

• [PRÉV.AUTO] : [2 S]	• [ARRÊT AUTO] : [5 MIN.]
• [ÉQ.BLANCS] : [ÉAB]	• [STABILISAT.] : [AUTO]
• [MODE AF] : (Détection de visage)*3	• [LAMPE ASS. AF] : [OUI]
- *3 (mise au point 9-zones) lorsque le visage ne peut être reconnu
- Les fonctions suivantes ne sont pas disponibles.
[EXPOSITION], [ZOOM NUM.]

Prendre des photos avec ses propres réglages

Mode [IMAGE NORMALE]

Mode d'enregistrement :

Utiliser le menu [ENR.] pour modifier les réglages et configurer son propre environnement d'enregistrement environnement.

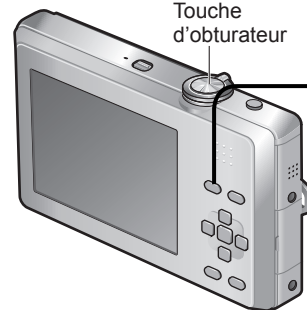

- 1 Ouvrez le couvre-objectif**
L'appareil se met sous tension.
- 2 Affichez l'écran de sélection du mode d'enregistrement**
MODE
- 3 Sélectionnez le mode [IMAGE NORMALE]**

IMAGE NORMALE
MS MODE MA SCÈNE
SON MODE SCÈNE
FI IMAGE ANIMÉE
SÉLECT. RÉG.
- 4 Prenez une photo**

■ Pour utiliser le zoom

(→29)

■ Pour utiliser le flash

(→35)

■ Pour régler la luminosité de l'image

(→39)

■ Pour prendre des photos en gros plan

(→37)

■ Pour ajuster la coloration

(→55)

- 4 Prenez une photo**

Enfoncé à mi-course (appuyez légèrement pour faire la mise au point) → Enfoncé complètement (appuyez à fond sur la touche pour enregistrer)



Affichage de mise au point
(lorsque la mise au point est effectuée : clignotant → allumé)

Zone de mise au point automatique
(Effectue la mise au point sur le sujet ; une fois effectuée : rouge → vert)

- Si un avertissement s'affiche concernant le vacillement, utilisez , un trépied ou .
- Si la valeur d'ouverture ou la vitesse d'obturation s'affiche en rouge, l'exposition n'a pas été effectuée correctement. Utilisez le flash ou modifiez les réglages [SENSIBILITÉ].

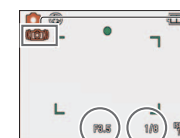

Affichage d'alerte de vacillement

Valeur d'ouverture Vitesse d'obturation

Prendre des photos avec ses propres réglages

Mode [IMAGE NORMALE] Mode (Suite)

Mode d'enregistrement :

Faites la mise au point pour la composition désirée

Pratique lorsque le sujet n'est pas au centre de la photo.

1 Faites d'abord la mise au point en fonction du sujet

Alignez la zone AF sur le sujet



Maintenez enfoncé à mi-course

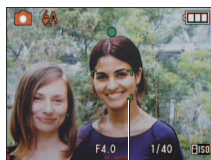

Zone AF

- Sujets/environnements pouvant rendre la mise au point difficile:
 - Objets en déplacement rapide ou extrêmement lumineux, ou objets sans contrastes de couleur.
 - Prise de photos à travers du verre ou près d'objets émettant de la lumière. Dans un endroit sombre ou avec beaucoup de vacillement.
 - Lorsque l'objet est trop proche ou lorsque vous photographiez ensemble des objets lointains et des objets proches.
- Il est recommandé d'utiliser la fonction de 'Reconnaissance de visage' pour photographier des gens (→56).

2 Revenez à la composition désirée



Enfoncez complètement

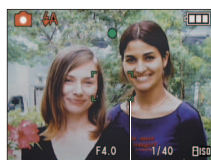

Zone AF

- L'affichage de mise au point clignote et un bip est émis lorsque la mise au point n'est pas correcte. Utilisez la plage de mise au point qui s'affiche en rouge (P.47) comme guide. Même si l'affichage de mise au point s'allume, il se peut que l'appareil photo n'arrive pas à faire la mise au point sur le sujet s'il se trouve à l'extérieur de la plage de mise au point.
- La plage de mise au point affichée est plus grande lorsqu'il fait noir et lors de l'utilisation du zoom numérique.
- La plupart des éléments affichés à l'écran disparaissent temporairement lorsque vous enfoncez la touche d'obturateur à mi-course.

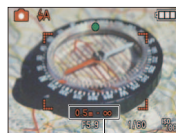

Plage de mise au point

Fonction de détection d'orientation

Les photos prises en tenant l'appareil photo à la verticale s'affichent automatiquement à la verticale. (Uniquement lorsque [ROTATION AFF] est réglé sur [OUI])

- Il se peut que la rotation ne soit pas possible avec les images fixes prises avec la surface de l'objectif pointée directement vers le haut ou le bas, et avec les images fixes prises sur un autre appareil photo. De plus, les images fixes prises en tenant l'appareil à l'envers ne pivotent pas automatiquement.
- Les images animées ne s'affichent pas à la verticale.

Photographier avec le zoom

Mode d'enregistrement : MS SCN

Le 'zoom optique' permet un agrandissement 4 x. À un niveau inférieur de pixels enregistrés, le 'zoom optique supplémentaire' peut être utilisé pour agrandir jusqu'à 8,4 x (DMC-FP2) ou 7,8 x (DMC-FP1). Pour agrandir davantage, le 'zoom numérique' est disponible.

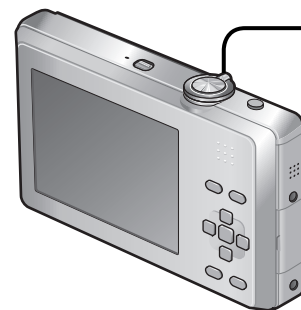

1 Zoom avant/arrière

Capture une plus grande zone (grand angulaire)



Agrandit le sujet (téléobjectif)

Côté W (grand angulaire) : 1 x

Côté T (téléobjectif) : jusqu'à 4 x



Plage de mise au point

Taux de grossissement (approximatif)
Barre de zoom

- Faites la mise au point après avoir réglé le zoom.

Zoom optique et zoom optique supplémentaire (EZ)

Commute automatiquement sur 'zoom optique' lors de l'utilisation de la plus grande taille d'image (→53), et sur 'zoom optique supplémentaire' (pour zoomer encore davantage) dans les autres cas. (EZ est l'abréviation de 'zoom optique supplémentaire'.)

• Zoom optique

• Zoom optique supplémentaire



Barre de zoom



(EZ s'affiche)

• Taux de grossissement maximum par taille d'image

	Zoom optique	Zoom optique supplémentaire		
DMC-FP2				
[FORMAT IMAG]	14 M - 10.5 M	10 M	5 M	3 M ou moins
Agrandissement max.	4 x	4,7 x	6,8 x	8,4 x
DMC-FP1				
[FORMAT IMAG]	12 M - 9 M	8 M	5 M	3 M ou moins
Agrandissement max.	4 x	4,9 x	6,3 x	7,8 x

• Système de zoom optique supplémentaire

- Lorsque le niveau de pixels enregistrés est réglé sur [3 M] (ce qui correspond à 3 millions de pixels), 3 millions de pixels du niveau de pixels disponibles au centre du CCD sont utilisés pour l'enregistrement, ce qui permet un agrandissement supérieur.
- Le rapport d'agrandissement affiché sur la barre à l'écran est une estimation.

Photographier avec le zoom

(Suite)

Mode d'enregistrement : MS SCN

Aggrandir davantage [ZOOM NUM.]

Grossit 4 fois plus que le zoom optique/optique supplémentaire.
(Notez que le grossissement réduit la qualité d'image avec le zoom numérique.)

1 Affichez le menu [ENR.]

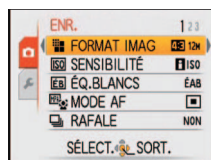

3 Sélectionnez [OUI]

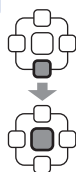

2 Sélectionnez [ZOOM NUM.]

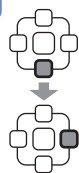

4 Fermez le menu



La zone de zoom numérique s'affiche dans la barre de zoom sur l'écran.

ex. : Avec 16 x



Affiche la zone de zoom numérique

- Le mouvement du zoom s'arrête temporairement lorsqu'il entre dans la plage de zoom numérique.
- À l'intérieur de la plage de zoom numérique, l'affichage de la zone de mise au point automatique est agrandi si l'on enfonce la touche d'obturation à mi-course.
- Il est recommandé d'utiliser un trépied et [RETARDATEUR].

- Un degré plus élevé de distorsion peut être généré lorsque vous prenez des photos d'objets près avec un plus grand angle, tandis que l'utilisation d'un zoom télescopique accru peut causer plus de coloration sur les contours des objets.
- Il se peut que l'appareil photo émette un bruit de cliquetis ou qu'il vibre lors de l'utilisation de la commande de zoom – cela n'est pas un dysfonctionnement.
- Lorsque le zoom optique supplémentaire est utilisé, le mouvement du zoom s'interrompt à mi-course, mais il ne s'agit pas d'un dysfonctionnement.
- Le zoom optique supplémentaire n'est pas disponible dans les cas suivants : [ZOOM MACRO], images animées, modes de scène [TRANSFORMATION], [HAUTE SENS.], [RAFALE RAPIDE], [RAFALE FLASH] et [ENCADREMENT]
- Le zoom numérique n'est pas disponible dans les modes suivants.
 - (Mode [AUTO INTELLIGENT]) • modes de scènes [TRANSFORMATION], [HAUTE SENS.], [RAFALE RAPIDE], [RAFALE FLASH], [SABLAGE] et [ENCADREMENT]

Afficher les photos [LECT. NORMALE]

Mode de lecture :

Lorsqu'une carte est insérée dans l'appareil photo, les photos sont lues de la carte, et lorsqu'il n'y a pas de carte, elles sont lues de la mémoire intégrée. Lorsqu'il n'y a pas de carte, elles sont lues de la mémoire intégrée.

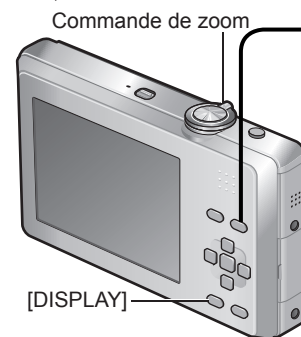

■ Pour agrandir (Zoom de lecture)



Tournez du côté T

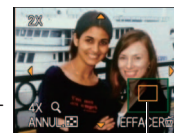

Position actuelle du zoom (s'affiche pendant 1 sec.)

- L'agrandissement augmente chaque fois que vous tournez la commande de zoom vers le côté T, en passant par quatre niveaux après 1x, à savoir : 2x, 4x, 8x et 16x. (La qualité d'image affichée diminue graduellement.)
- Pour réduire l'effet de zoom → tournez la commande du côté W.
- Déplacez la position du zoom →

■ Pour faire la lecture sous forme de liste

(Lecture multiple/lecture de calendrier) (→61)

■ Pour afficher avec différents modes de lecture

(diaporama, etc.) (→63)

■ Pour faire la lecture des images animées

(→62)

1 Appuyez sur la touche de lecture



- Appuyez de nouveau pour passer en mode d'enregistrement.

2 Faites défiler les photos



Précédente Suivante

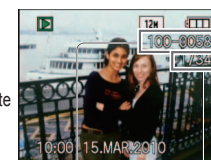

Numéro de fichier
Numéro de photo/Nombre total de photos

- Appuyez sur la touche d'obturation pour commuter en mode d'enregistrement.
- Maintenez enfoncé pour faire défiler rapidement vers l'avant/arrière. (Seuls les numéros de fichiers changent pendant que la touche est maintenue enfoncée ; la photo ne s'affiche que sur libération de la touche.) Plus vous appuyez longtemps, plus la vitesse de défilement augmente. (La vitesse peut varier suivant les conditions d'affichage)
- Si le numéro de fichier ne s'affiche pas, appuyez sur la touche [DISPLAY].
- Après la dernière photo, l'affichage revient à la première.
- Certaines photos éditées sur un ordinateur peuvent être impossibles à afficher sur cet appareil photo.
- Cet appareil photo est conforme à la norme unifiée DCF (Design rule for Camera File system) établie par la JEITA (Japan Electronics and Information Technology Industries Association), ainsi qu'à la norme Exif (Exchangeable image file format). La lecture des fichiers non conformes à la norme DCF n'est pas possible.

Supprimer des photos

Mode de lecture : ▶

Les photos seront supprimées sur la carte si une carte est insérée, ou dans la mémoire interne dans le cas contraire. (Il n'est pas possible de récupérer les photos après leur suppression.)

1 Appuyez pour supprimer la photo affichée

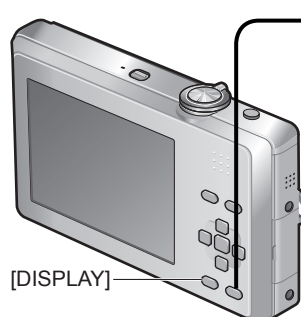

Q.MENU

2 Sélectionnez [OUI]



• Ne mettez pas l'appareil hors tension pendant la suppression.

Pour supprimer plusieurs (jusqu'à 50) photos ou toutes les photos

(après l'étape 1)

2 Sélectionnez le type de suppression

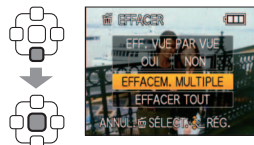

• Passez à l'étape 5 si vous sélectionnez [EFFACER TOUT]

3 Sélectionnez les photos à supprimer (Répéter)

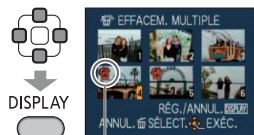

DISPLAY

Photo sélectionnée

• Pour annuler → Appuyez de nouveau sur [DISPLAY]

4 Supprimez



5 Sélectionnez [OUI]



• Pour annuler → Appuyez sur [MENU/SET].
 • Cela peut prendre du temps, suivant le nombre de photos supprimées.
 • Il est possible de sélectionner [TOUT EFFACER SAUF ★] sous [EFFACER TOUT] lorsque [MES FAVORIS] est réglé sur [OUI] (→70) et que des photos ont été enregistrées.

- Utilisez une batterie bien chargée ou l'adaptateur secteur (en option).
- Il n'est pas possible de supprimer les photos dans les cas suivants :
 - Photos protégées
 - Le commutateur de la carte est en position 'LOCK'. • Les photos ne sont pas conformes à la norme DCF (→31)
- Il est aussi possible de supprimer des images animées.
- Pour supprimer toutes les données, y compris les photos protégées, exécutez [FORMATER].

Changer l'affichage des informations d'enregistrement

Vous pouvez permuter l'affichage entre diverses informations sur l'écran LCD, telles que la grille de référence et les informations d'enregistrement.

1 DISPLAY

Appuyez pour changer l'affichage



● En mode d'enregistrement

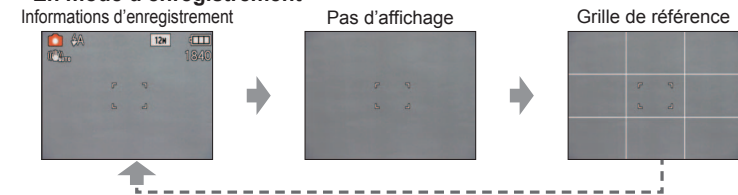

● En mode de lecture

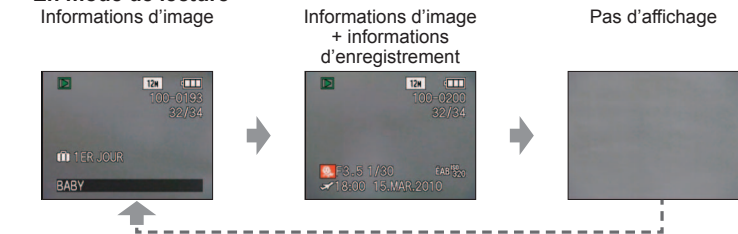

■ Grille de référence

- Référence pour l'équilibre et la composition lors de l'enregistrement.

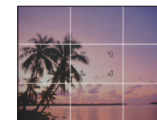

- Pendant le zoom de lecture, la lecture image animée et le diaporama : Affichage activé/désactivé
- Pendant l'affichage du menu, la lecture Multi ou la lecture de calendrier : Il n'est pas possible de changer l'affichage.
- La grille de référence ne s'affiche pas en mode de scène [ENCADREMENT].

Photographier avec le retardateur

Mode d'enregistrement : MS SCN

Il est recommandé d'utiliser un trépied. Cela est aussi efficace pour corriger le vacillement causé par la pression sur la touche d'obturateur, en réglant le retardateur sur 2 secondes.

1 Affichez [RETARDATEUR]

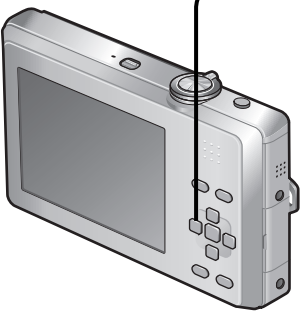

2 Sélectionnez la durée

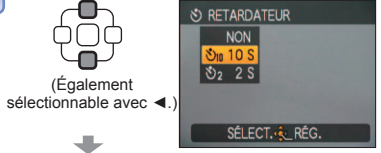

(Également sélectionnable avec ◀)

L'écran de menu s'affiche environ 5 sec. Les options que vous sélectionnez pendant cette période sont automatiquement sélectionnées.

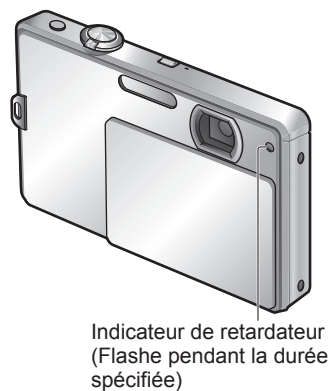

3 Prenez une photo

Enfoncez complètement la touche d'obturateur pour lancer l'enregistrement après le délai défini.



• Pour annuler en cours d'activation → Appuyez sur [MENU/SET]

- Lorsque l'appareil photo est réglé sur [RAFALE], trois photos sont prises. Lorsque l'appareil photo est réglé sur le mode de scène [RAFALE FLASH], cinq photos sont prises.
- La mise au point est exécutée automatiquement juste avant l'enregistrement si vous enfoncez complètement la touche d'obturateur ici.
- Lorsque l'indicateur de retardateur cesse de clignoter, la lampe d'assistance AF peut alors s'allumer.
- Cette fonction n'est pas disponible en mode de scène [RAFALE RAPIDE].
- En mode de scène [AUTO PORTRAIT], [10 S] n'est pas disponible.

Prendre des photos avec le flash

Mode d'enregistrement : MS SCN

1 Affichez [FLASH]

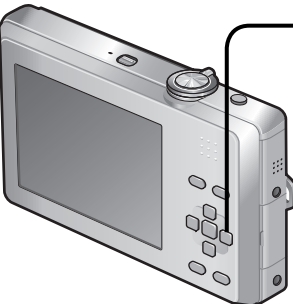

2 Sélectionnez le type désiré

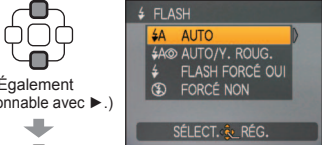

(Également sélectionnable avec ▶)

(Exemple : [IMAGE NORMALE] Mode)
L'écran de menu s'affiche environ 5 sec. Les options que vous sélectionnez pendant cette période sont automatiquement sélectionnées.

• Tenez-vous à au moins 1 mètre lors de l'utilisation du flash pour photographier des bébés.

Type, opérations	Utilisations
[AUTO] • Juge automatiquement s'il faut utiliser ou non le flash	Utilisation normale
[AUTO/Y. ROUG.] ^{*1} • Juge automatiquement s'il faut utiliser ou non le flash (réduire les yeux rouges)	Photographier des sujets dans des endroits sombres
[FLASH FORCÉ OUI] • Toujours utiliser le flash	Prendre des photos en contre-jour ou sous un éclairage lumineux (par ex., fluorescent)
[FORCÉ Y. ROUG.] ^{*1} • Toujours utiliser le flash (réduire les yeux rouges)	
[SY. L./Y. ROUG.] ^{*1} • Juge automatiquement s'il faut utiliser ou non le flash (réduire les yeux rouges) ; utiliser une vitesse d'obturation lente pour rendre les photos plus lumineuses)	Photographier des sujets dans un paysage nocturne (trépied recommandé)
[FORCÉ NON] • Ne jamais utiliser le flash	Endroits où l'utilisation du flash est interdite

^{*1} Le flash se déclenche deux fois. Pensez à cesser de bouger avant le déclenchement du deuxième flash. Notez que l'intervalle entre les flashes varie suivant la luminosité du sujet. Lorsque [SANS YEUX R.] est activé dans le menu d'enregistrement, l'icône s'affiche, les yeux rouges sont automatiquement détectés et les données d'image sont corrigées. (Uniquement lorsque [MODE AF] est réglé sur (détection de visage).)

• Les vitesses d'obturation sont les suivantes :

- : 1/30 à 1/1600
- : 1/8^{*2} à 1/1600

^{*2} Max. 1/4 sec. lors du réglage sur [ISO] sous [SENSIBILITÉ] ; max. 1 sec. lorsque [STABILISAT.] est réglé sur [NON] ou qu'il y a beaucoup de flou. Varie aussi suivant le mode [AUTO INTELLIGENT], la scène [MODE SCÈNE] et la position du zoom.

• L'effet de la fonction de réduction des yeux rouges varie suivant le sujet, et elle est affectée par des facteurs tels que la distance du sujet, le fait qu'il regarde ou non vers l'appareil photo lors du flash préliminaire, etc. Dans certains cas, il se peut que la fonction de réduction des yeux rouges soit sans effet apparent.

Prendre des photos avec le flash (suite)

Mode d'enregistrement : MS SCN

■ Types disponibles pour les modes respectifs (○ : Disponible, — : Non disponible, □ : Valeur par défaut)

			[MODE SCÈNE]															
	○	○*	○	○	○	○	○	○	○	○	○	○	○	○	○	○	○	
	○	○	○	○	○	○	○	○	○	○	○	○	○	○	○	○	○	
	○	—	○	○	○	○	○	○	○	○	○	○	○	○	○	○	○	
	—	—	—	—	—	—	—	—	—	—	—	—	—	—	—	—	—	
	○	○	○	○	○	○	○	○	○	○	○	○	○	○	○	○	○	

* Réglez sur (Auto), (Auto/réduction yeux rouges), (synchronisation lente et réduction yeux rouges) ou (synchronisation lente) suivant le sujet et la luminosité.

• Le flash n'est pas disponible en mode d'images animées et dans les modes de scène suivants : et .

■ Plage de mise au point suivant la sensibilité ISO et le zoom

		Plage de mise au point	
		W max.	T max.
[SENSIBILITÉ] (→54)	[F ISO]	Environ 0,3 m - 4,9 m	Environ 0,5 m - 2,9 m
	ISO80	Environ 0,3 m - 1,0 m	Environ 0,5 m - 0,6 m
	ISO100	Environ 0,3 m - 1,2 m	Environ 0,5 m - 0,7 m
	ISO200	Environ 0,4 m - 1,7 m	Environ 0,5 m - 1,0 m
	ISO400	Environ 0,6 m - 2,4 m	Environ 0,6 m - 1,4 m
	ISO800	Environ 0,8 m - 3,4 m	Environ 0,6 m - 2,0 m
[HAUTE SENS.] en [MODE SCÈNE] (→45)	ISO1600- ISO6400	Environ 1,15 m - 9,8 m	Environ 0,9 m - 5,8 m
[RAFALE FLASH] sous [MODE SCÈNE] (→46)	ISO100- ISO3200	Environ 0,3 m - 3,2 m	Environ 0,5 m - 1,9 m

- Ne touchez pas le flash (→7) et ne le regardez pas directement de près (c'est-à-dire d'une distance de quelques cm).
- N'utilisez pas le flash trop près du sujet (la chaleur ou la lumière peut affecter le sujet).
- Les réglages de flash peuvent être changés lors du changement de mode d'enregistrement.
- Lors du réglage sur [F ISO] sous [SENSIBILITÉ], la sensibilité ISO est automatiquement réglée sur une plage pouvant aller jusqu'à 1600.
- Les réglages de flash du mode de scène reviennent aux valeurs par défaut lorsque vous changez le mode de scène.
- Si le flash doit être émis, les symboles de type de flash (ex. :) deviennent rouges lorsque vous enfoncez la touche d'obturateur à mi-course.
- Il n'est pas possible de prendre des photos pendant que ses symboles clignotent (le flash est en train de se recharger) (ex. :).
- La portée insuffisante du flash peut être due à un réglage inadéquat de l'exposition ou de la balance des blancs.
- L'effet du flash peut être insuffisant lorsque la vitesse d'obturation est élevée.
- La recharge du flash peut prendre du temps si la batterie est faible ou si le flash est utilisé plusieurs fois de suite.

Photographier en gros plan

Mode d'enregistrement :

Lorsque vous souhaitez agrandir le sujet, le réglage sur [MPA MACRO] () permet de photographier à une distance encore plus courte que la plage de mise au point normale (jusqu'à 10 cm) pour W max.).

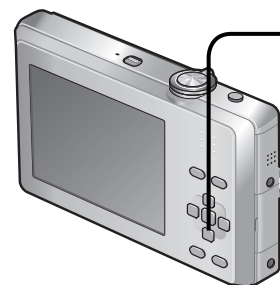

1 Affichez [MODE MACRO]



2 Sélectionnez [MPA MACRO]



L'écran de menu s'affiche environ 5 sec. Les options que vous sélectionnez pendant cette période sont automatiquement sélectionnées.

3 Prenez une photo



Affichage de

- La mise au point sur les sujets distants peut prendre un certain temps.
- Lors de l'utilisation de (mode [AUTO INTELLIGENT]), vous pouvez activer l'enregistrement macro simplement en visant le sujet. (Affichage de)

■ Plage de mise au point pour le mode MPA MACRO

Distance entre l'objectif et le sujet

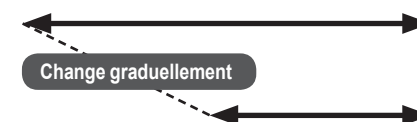
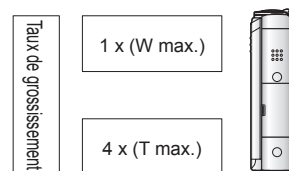

- Lors de l'enregistrement [ZOOM MACRO], la plage de mise au point s'étend de 10 cm à l'infini, quelle que soit la position du zoom.

Photographier en gros plan (Suite)

Mode d'enregistrement :

Photographier d'encore plus près [ZOOM MACRO]

Pour photographier le sujet en l'agrandissant encore davantage, réglez l'appareil photo sur [ZOOM MACRO] qui permet d'agrandir le sujet encore davantage que lors de l'utilisation de [MPA MACRO].

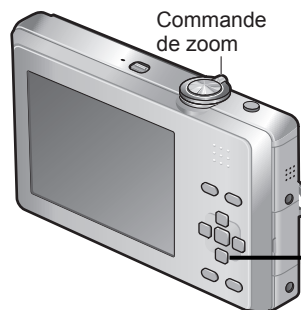

Commande de zoom

1 Affichez [MODE MACRO]



2 Sélectionnez [ZOOM MACRO]

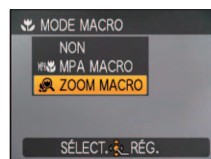
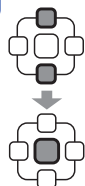

L'écran de menu s'affiche environ 5 sec. Les options que vous sélectionnez pendant cette période sont automatiquement sélectionnées.

3 Réglez l'agrandissement du zoom numérique à l'aide de la commande de zoom

La position du zoom est verrouillée sur l'extrémité Wide. La plage de mise au point s'étend de 10 cm à ∞.

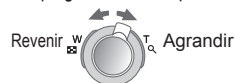

Agrandissement du zoom numérique (1 x à 3 x)

4 Prenez une photo

- En [ZOOM MACRO], un agrandissement supérieur affecte la qualité d'image.
- Lorsque le gros plan avec zoom est spécifié, le zoom optique supplémentaire se désactive.
- Il est recommandé d'utiliser un trépied et [RETARDATEUR], ou de régler [FLASH] sur [FORCÉ NON].
- Le déplacement de l'appareil photo après l'exécution de la mise au point donnera probablement des photos floues si le sujet se trouve près de l'appareil photo, car la marge d'exécution de la mise au point sera considérablement réduite.
- Il se peut que la résolution soit inférieure hors de la zone de mise au point.

Photographier avec la compensation d'exposition

Mode d'enregistrement : MS SCN

Corrige l'exposition lorsqu'il n'est pas possible d'obtenir une exposition adéquate (en cas de différence de luminosité entre l'objet et l'arrière-plan, etc.) Suivant la luminosité, cela peut être impossible dans certains cas.

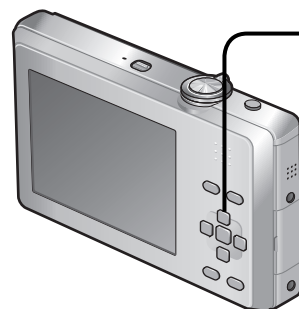
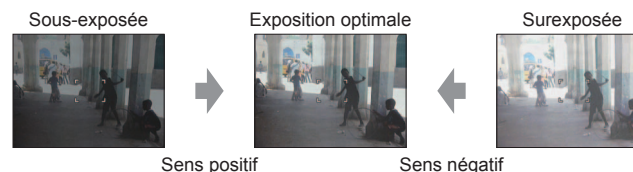

1 Affichez [EXPOSITION]



2 Sélectionnez une valeur

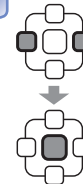

[0] (pas de compensation)

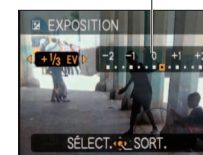

- Après le réglage d'exposition, la valeur de réglage ($\pm 1/3$ par exemple) s'affiche dans le coin inférieur gauche de l'écran.
- La valeur de compensation d'exposition que vous réglez est conservée même si vous mettez l'appareil hors tension.
- Il n'est pas possible d'utiliser la compensation d'exposition en mode de scène [CIEL ÉTOILE].

Prendre des photos en fonction de la scène

[MODE SCÈNE]

Mode d'enregistrement : MS SCN

L'utilisation du [MODE SCÈNE] permet de prendre des photos avec des réglages optimaux pour une scène donnée (exposition, coloration, etc.).

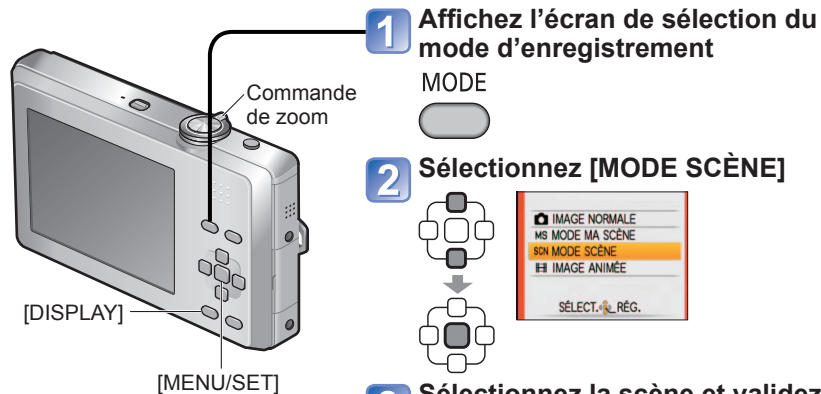

Enregistrer les scènes souvent utilisées

[MODE MA SCÈNE] (→48)

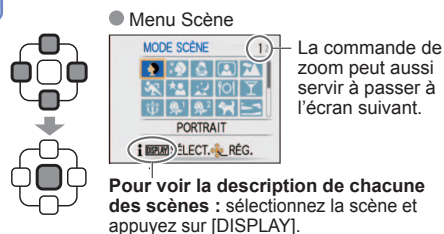

- La sélection d'un mode de scène inadéquat pour une scène donnée peut affecter la coloration de la photo.
- Les réglages suivants du menu [ENR.] seront automatiquement ajustés et il n'est pas possible de les sélectionner manuellement (les réglages disponibles varient suivant le réglage de scène).
[SENSIBILITÉ], [MODE COULEUR]
- La balance des blancs ne peut être réglée que dans la scène suivante.
[PORTRAIT], [GRAIN DE PEAU], [TRANSFORMATION], [AUTO PORTRAIT], [SPORTS], [BÉBÉ], [ANIMAL DOMES.], [HAUTE SENS.], [RAFALE RAPIDE], [ENCADREMENT]
(Le réglage est rétabli sur [ÉAB] lorsque la scène est changée.)
- Les types de flash disponibles (→36) varient suivant la scène. Le réglage par défaut du flash de mode de scène est rétabli lorsque le mode de scène est changé.
- La grille de référence s'affiche en gris dans les modes de scène [PORTRAIT NOCT.], [PAYSAGE NOCT.], [CIEL ÉTOILÉ] et [FEU D'ARTIFICE].

Utiliser le flash dans les modes de scène (→36)

Scène	Utilisations, Conseils	Remarques
[PORTRAIT]	<p>Améliore le teint de la peau des sujets pour leur donner une apparence plus saine dans des conditions d'éclairage extérieur lumineuses le jour.</p> <p>Conseils</p> <ul style="list-style-type: none"> • Placez-vous le plus près possible de l'objet. • Zoom : Le plus télescopique possible (côté T) 	<ul style="list-style-type: none"> • Le réglage par défaut de [MODE AF] est : (détection du visage).
[GRAIN DE PEAU]	<p>Adoucit les couleurs de la peau dans des conditions d'éclairage extérieures lumineuses (portraits du buste vers la haut).</p> <p>Conseils</p> <ul style="list-style-type: none"> • Placez-vous le plus près possible de l'objet. • Zoom : Le plus télescopique possible (côté T) 	<ul style="list-style-type: none"> • La clarté de l'effet peut varier suivant la luminosité. • Le réglage par défaut de [MODE AF] est : (détection du visage). • Si une partie de l'arrière-plan est d'une couleur proche de celle de la peau, cette partie est aussi adoucie.
[TRANSFORMATION]	<p>Donne une silhouette mince ou une apparence séduisante au sujet.</p> <p>① Utilisez ▲ ▼ pour sélectionner le niveau de transformation, puis appuyez sur [MENU/SET] pour valider.</p> <p>② Prenez la photo.</p> <p>Remarques</p> <ul style="list-style-type: none"> • Cette fonction, réservée à l'usage privé, ne doit pas être utilisée à des fins commerciales ou lucratives sans autorisation, sous peine de violation des droits d'auteur. • Ne l'utilisez pas en violation de l'ordre public ou des convenances, ni de manière diffamatoire ou calomnieuse. • Ne l'utilisez pas d'une manière qui puisse offenser le sujet. 	<ul style="list-style-type: none"> • La photo prise est traitée de manière à améliorer l'apparence de la peau. • La qualité d'image diminue légèrement. • [FORMAT IMAG] est verrouillé comme suit. 4:3 : 3 M 3:2 : 2.5 M 16:9 : 2 M • Le réglage par défaut de [MODE AF] est : (détection de visage). • Il se peut que la reconnaissance de visage ne soit pas aussi efficace lors de l'utilisation de [FORT AMINCISSEMENT] ou [GRAND ÉTIREMENT]. • Les fonctions suivantes ne sont pas disponibles. Zoom optique supplémentaire/[ZOOM NUM.]/[RAFALE]











Prendre des photos en fonction de la scène







[MODE SCÈNE] (suite)

Mode d'enregistrement : MS SCN

Pour sélectionner une scène (→40)

Utiliser le flash dans les modes de scène (→36)

Scène	Utilisations, Conseils	Remarques
 [AUTO PORTRAIT]	<p>Prenez des photos de vous-même.</p>  <p>Conseils</p> <ul style="list-style-type: none"> Enfoncez la touche d'obturateur à mi-course → l'indicateur de retardateur s'allume → enfoncez complètement la touche d'obturateur → prévisualisation (si l'indicateur de retardateur clignote, la mise au point n'est pas correctement effectuée) Mise au point : 30 cm - 1,2 m (W max.) N'utilisez pas le zoom (mise au point plus difficile). (Zoom déplacé automatiquement sur W max.) Retardateur de 2 secondes recommandé. 	<ul style="list-style-type: none"> Principaux réglages fixes [STABILISAT.] : [MODE 2] [LAMPE ASS. AF] : [NON] [RETARDATEUR] : [NON]/[2 S] Le réglage par défaut de [MODE AF] est :  (détection du visage).
 [PAYSAGE]	<p>Prenez des photos d'objets larges et distants.</p> <p>Conseils</p> <ul style="list-style-type: none"> Placez-vous à au moins 5 m. 	<ul style="list-style-type: none"> Principaux réglages fixes [FLASH] :  [FORCÉ NON] [LAMPE ASS. AF] : [NON]
 [SPORTS]	<p>Photographiez des scènes à mouvement rapide, comme par exemple des sports.</p> <p>Conseils</p> <ul style="list-style-type: none"> Placez-vous à au moins 5 m. 	<ul style="list-style-type: none"> Lorsque l'appareil est réglé sur [STABILISAT.] et qu'il y a très peu de vacillement, ou si [STABILISAT.] est réglé sur [NON], la vitesse d'obturation peut ralentir jusqu'à 1 seconde. Principal réglage verrouillé [SENSIBILITÉ] :  ISO (Automatiquement réglé sur une plage pouvant aller jusqu'à 1600)
 [PORTRAIT NOCT.]	<p>Photographiez des gens et des paysages nocturnes avec une luminosité proche de la luminosité réelle.</p> <p>Conseils</p> <ul style="list-style-type: none"> Utilisez le flash. Le sujet ne doit pas bouger. Trépied et retardateur recommandés. Tenez-vous à au moins 1,5 m, et réglez sur l'extrémité Wide (grand angulaire) Mise au point : W max. : 80 cm - 5 m T max. : 1,2 m - 5 m 	<ul style="list-style-type: none"> Lorsque l'appareil est réglé sur [STABILISAT.] et qu'il y a très peu de vacillement, ou si [STABILISAT.] est réglé sur [NON], la vitesse d'obturation peut ralentir jusqu'à 1 seconde (ou jusqu'à 8 secondes si le flash est réglé sur  (Flash forcé non)). De l'interférence peut être apparente dans les scènes sombres. L'obturateur peut rester fermé pendant 8 seconde après la prise de la photo. Le réglage par défaut de [MODE AF] est :  (détection du visage).

Scène	Utilisations, Conseils	Remarques
 [PAYSAGE NOCT.]	<p>Prenez des photos claires de scènes nocturnes.</p> <p>Conseils</p> <ul style="list-style-type: none"> Placez-vous à au moins 5 m. Trépied et retardateur recommandés 	<ul style="list-style-type: none"> Lorsque l'appareil est réglé sur [STABILISAT.] et qu'il y a très peu de vacillement, ou si [STABILISAT.] est réglé sur [NON], la vitesse d'obturation peut ralentir jusqu'à 8 secondes. De l'interférence peut être apparente dans les scènes sombres. L'obturateur peut rester fermé pendant 8 secondes après la prise de la photo. Principaux réglages fixes [FLASH] :  [FORCÉ NON] [LAMPE ASS. AF] : [NON] [SENSIBILITÉ] : ISO80 - 800
 [NOURRITURE]	<p>Prenez des photos naturelles de la nourriture.</p> <p>Conseils</p> <ul style="list-style-type: none"> Mise au point: W max. : 10 cm et plus T max. : 50 cm et plus 	-
 [FÊTE]	<p>Rend les sujets et l'arrière-plan plus lumineux sur les photos d'événements se déroulant à l'intérieur, comme par exemple les mariages.</p> <p>Conseils</p> <ul style="list-style-type: none"> Placez-vous à environ 1,5 m. Zoom : Large (côté W) Utilisez le flash. Trépied et retardateur recommandés. 	<ul style="list-style-type: none"> Le réglage par défaut de [MODE AF] est :  (détection du visage).
 [LUMIÈRE BOUGIE]	<p>Crée une atmosphère de pièce éclairée à la chandelle.</p> <p>Conseils</p> <ul style="list-style-type: none"> Mise au point: W max. : 10 cm et plus T max. : 50 cm et plus N'utilisez pas le flash. Trépied et retardateur recommandés. (Vitesse d'obturation : 1 sec. max.) 	<ul style="list-style-type: none"> Lorsque l'appareil est réglé sur [STABILISAT.] et qu'il y a très peu de vacillement, ou si [STABILISAT.] est réglé sur [NON], la vitesse d'obturation peut ralentir jusqu'à 1 seconde. Le réglage par défaut de [MODE AF] est :  (détection du visage).









Prendre des photos en fonction de la scène



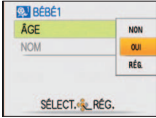

[MODE SCÈNE] (suite)

Mode d'enregistrement : MS SCN

Pour sélectionner une scène (→40)

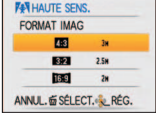
Utiliser le flash dans les modes de scène (→36)

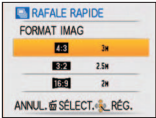
Scène	Utilisations, Conseils	Remarques
  [BÉBÉ]	<p>Utilisez un faible flash pour faire ressortir les couleurs de la peau.</p> <ul style="list-style-type: none"> Pour enregistrer l'âge et le nom (Il est possible de régler [BÉBÉ1] et [BÉBÉ2] séparément.  <ol style="list-style-type: none"> Sélectionnez [ÂGE] ou [NOM] à l'aide de ▲▼, appuyez sur ►, sélectionnez [RÉG.] et appuyez sur [MENU/SET]. Spécifiez la date de naissance et le nom. Date de naissance : Réglez la date de naissance à l'aide de ▲▼◀▶, puis appuyez sur [MENU/SET]. Nom : (Voir 'Saisir du texte' (→60)) Appuyez sur [MENU/SET]. <p>Conseils</p> <ul style="list-style-type: none"> Assurez-vous que [ÂGE] et [NOM] sont réglés sur [OU] avant de prendre une photo. Pour restaurer : Sélectionnez [RESTAURER] dans le menu [CONFIG.] Mise au point: W max. : 10 cm et plus T max. : 50 cm et plus 	<ul style="list-style-type: none"> L'âge et le nom s'affichent environ 5 secondes après le réglage de ce mode. Lorsque l'appareil est réglé sur [STABILISAT.] et qu'il y a très peu de vacillement, ou si [STABILISAT.] est réglé sur [NON], la vitesse d'obturation peut ralentir jusqu'à 1 seconde. Le format d'affichage de l'âge varie suivant le réglage de [LANGUE]. Le réglage d'impression de [ÂGE] et [NOM] peut être effectué sur l'ordinateur à l'aide du CD-ROM fourni 'PHOTOfunSTUDIO'. Il est aussi possible d'apposer du texte sur la photo à l'aide de [TIMBRE CAR.] (→67). La date de naissance s'affichera sous la forme [0 mois 0 jour]. Principal réglage verrouillé [SENSIBILITÉ] :  [ISO] (Automatiquement réglé sur une plage pouvant aller jusqu'à 1600) Le réglage par défaut de [MODE AF] est  (détection du visage).
 [ANIMAL DOMES.]	<p>Enregistrez l'âge et le nom de l'animal domestique lorsque vous prenez des photos.</p> <p>Conseils</p> <ul style="list-style-type: none"> Comme pour [BÉBÉ] 	<ul style="list-style-type: none"> Lorsque l'appareil est réglé sur [STABILISAT.] et qu'il y a très peu de vacillement, ou si [STABILISAT.] est réglé sur [NON], la vitesse d'obturation peut ralentir jusqu'à 1 seconde. Les réglages par défaut sont les suivants. [MODE AF] :  (Mise au point à 1 zone) [LAMPE ASS. AF] : [NON] Reportez-vous à [BÉBÉ] pour d'autres remarques et fonctions fixes.
 [CRÉPUSCULE]	<p>Prenez des photos claires au coucher du soleil.</p>	<ul style="list-style-type: none"> Principaux réglages fixes [SENSIBILITÉ] : ISO80 [FLASH] :  [FORCÉ NON] [LAMPE ASS. AF] : [NON]

Scène	Utilisations, Conseils	Remarques											
 [HAUTE SENS.]	<p>Prévient le flou sur le sujet dans des conditions intérieures sombres.</p> <p>Sélectionnez le format et la taille d'image à l'aide de ▲▼ et appuyez sur [MENU/SET].</p>  <p>Conseils</p> <ul style="list-style-type: none"> Mise au point: W max. : 10 cm et plus T max. : 50 cm et plus 	<ul style="list-style-type: none"> Les photos peuvent être légèrement plus granuleuses en raison de la sensibilité élevée. Principal réglage fixe [SENSIBILITÉ] : ISO1600 - 6400 Les fonctions suivantes ne sont pas disponibles. Zoom optique supplémentaire/[ZOOM NUM.] 											
 [RAFALE RAPIDE]	<p>Photographiez des mouvements rapides ou un moment crucial.</p> <ol style="list-style-type: none"> Sélectionnez le format et la taille d'image à l'aide de ▲▼ et appuyez sur [MENU/SET].  <ol style="list-style-type: none"> Prenez des photos. (Maintenez la touche d'obturateur enfoncée.) Les photos sont prises de manière continue tant que la touche d'obturateur demeure complètement enfoncée. <table border="1"> <tr> <td>Vitesse maximale*</td> <td colspan="2">Environ 4,6 photos/sec. (DMC-FP2)</td> </tr> <tr> <td></td> <td colspan="2">Environ 5,5 photos/sec. (DMC-FP1)</td> </tr> <tr> <td rowspan="2">Nombre de photos enregistrables*</td> <td>Mémoire intégrée</td> <td>Environ 15 ou plus</td> </tr> <tr> <td>Carte</td> <td>Environ 15 à 100 (Le maximum est de 100.)</td> </tr> </table> <p>* La vitesse de rafale et le nombre de photos qu'il est possible d'enregistrer varient suivant les conditions d'enregistrement et le type de carte.</p> <p>Conseils</p> <ul style="list-style-type: none"> Mise au point: W max. : 10 cm et plus T max. : 50 cm et plus 	Vitesse maximale*	Environ 4,6 photos/sec. (DMC-FP2)			Environ 5,5 photos/sec. (DMC-FP1)		Nombre de photos enregistrables*	Mémoire intégrée	Environ 15 ou plus	Carte	Environ 15 à 100 (Le maximum est de 100.)	<ul style="list-style-type: none"> Le nombre de photos enregistrées en rafale augmente immédiatement après le formatage. La qualité d'image diminue légèrement. Principaux réglages fixes [FLASH] :  [FORCÉ NON] [SENSIBILITÉ] : ISO500 - 800 Les réglages de mise au point, de zoom, d'exposition, de balance des blancs, de vitesse d'obturation et de sensibilité ISO sont fixes pour la première photo. Les fonctions suivantes ne sont pas disponibles. Zoom optique supplémentaire/[ZOOM NUM.]/[RETARDATEUR]/[RAFALE] Suivant les conditions d'utilisation, il peut y avoir un délai avant la prise de photo suivante si vous prenez beaucoup de photos.
Vitesse maximale*	Environ 4,6 photos/sec. (DMC-FP2)												
	Environ 5,5 photos/sec. (DMC-FP1)												
Nombre de photos enregistrables*	Mémoire intégrée	Environ 15 ou plus											
	Carte	Environ 15 à 100 (Le maximum est de 100.)											





Prendre des photos en fonction de la scène





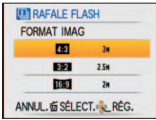

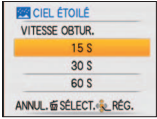
[MODE SCÈNE] (suite)

Mode d'enregistrement : MS SCN

Pour sélectionner une scène (→40)

Utiliser le flash dans les modes de scène (→36)

Scène	Utilisations, Conseils	Remarques
 [RAFALE FLASH]	<p>Permet de photographier de manière continue dans des emplacements sombres.</p> <p>① Utilisez ▲ ▼ pour sélectionner la taille d'image et le rapport d'aspect, puis appuyez sur [MENU/SET] pour valider.</p>  <p>② Photographiez (maintenez la touche d'obturateur enfoncée). L'appareil continue de prendre des photos tant que vous maintenez la touche d'obturateur enfoncée. Nombre de photos consécutives : 5 max.</p> <p>Conseils</p> <ul style="list-style-type: none"> Utilisez à l'intérieur de la plage de portée efficace du flash. (→36) Mise au point : W max. : 10 cm et plus T max. : 50 cm et plus 	<ul style="list-style-type: none"> La qualité d'image diminue légèrement. Principaux réglages fixes [FLASH] : [FLASH FORCÉ OUI] [SENSIBILITÉ] : [ISO] (Automatiquement réglé sur une plage pouvant aller jusqu'à 3200) La mise au point, le zoom, la compensation d'exposition, de vitesse d'obturation, la sensibilité ISO sont verrouillés sur les réglages de la première photo. La vitesse d'obturation est alors de 1/30 à 1/1600 de seconde. Les fonctions suivantes ne sont pas disponibles. Zoom optique supplémentaire/[ZOOM NUM.]/[RAFALE] Pour plus de détails sur le flash (→35).
 [CIEL ÉTOILÉ]	<p>Prenez des photos claires de ciel étoilé ou de sujets sombres.</p> <p>Réglages de vitesse d'obturation</p> <p>① Sélectionnez à l'aide de ▲ ▼, et appuyez sur [MENU/SET].</p>  <ul style="list-style-type: none"> Le nombre de secondes peut être modifié avec la configuration rapide. (→16) <p>② Appuyez sur la touche d'obturateur.</p>  <p>Le décompte s'amorce.</p> <p>Conseils</p> <ul style="list-style-type: none"> Régalez l'appareil sur une vitesse d'obturation plus lente dans des conditions sombres. Utilisez toujours un trépied. Retardateur recommandé. Gardez l'appareil photo immobile jusqu'à la fin du décompte (ci-dessus). (Le décompte du traitement s'affiche de nouveau par la suite) 	<ul style="list-style-type: none"> Principaux réglages fixes [FLASH] : [FORCÉ NON] [STABILISAT.] : [NON] [SENSIBILITÉ] : ISO80 Les fonctions suivantes ne sont pas disponibles. [RAFALE]/[EXPOSITION]

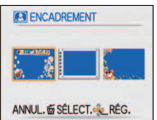
Scène	Utilisations, Conseils	Remarques
 [FEU D'ARTIFICE]	<p>Prenez des photos claires de feux d'artifices dans un ciel nocturne.</p> <p>Conseils</p> <ul style="list-style-type: none"> Placez-vous à au moins 10 m. Trépied recommandé. 	<ul style="list-style-type: none"> La vitesse d'obturation est réglable sur une plage de 1/4 à 2 secondes (s'il y a peu de vacillement ou si le stabilisateur d'image est réglé sur [NON]). (lorsque la compensation d'exposition n'est pas utilisée) Principaux réglages fixes [FLASH] : [FORCÉ NON] [SENSIBILITÉ] : ISO80 [LAMPE ASS. AF] : [NON]
 [PLAGE]	<p>Fait ressortir la clarté du bleu du ciel et de la mer sans rendre le sujet plus foncé.</p>	<ul style="list-style-type: none"> Le réglage par défaut de [MODE AF] est [détection du visage]. Ne touchez pas l'appareil photo avec les mains mouillées. Prenez garde au sable et à l'eau de mer.
 [NEIGE]	<p>Fait ressortir la couleur naturelle de la neige sur les pentes de ski et sur les scènes de montagne.</p>	<ul style="list-style-type: none"> L'autonomie de la batterie est réduite lorsque la température de l'air est basse.
 [PHOTO AÉRIENNE]	<p>Photographiez la vue depuis le hublot d'un avion.</p> <p>Conseils</p> <ul style="list-style-type: none"> Pointez l'appareil photo vers les zones de couleurs contrastantes pour faire la mise au point. Assurez-vous que l'intérieur de l'avion n'est pas réfléchi par le hublot. Placez-vous à au moins 5 m. 	<ul style="list-style-type: none"> Principaux réglages fixes [FLASH] : [FORCÉ NON] [LAMPE ASS. AF] : [NON] Éteignez l'appareil photo lors du décollage et de l'atterrissage. Lorsque vous utilisez l'appareil photo, respectez les instructions des membres de l'équipage.
 [SABLAGE]	<p>Produit des photos noir et blanc à texture granuleuse.</p> <p>Conseils</p> <ul style="list-style-type: none"> Mise au point : W max. : 10 cm et plus T max. : 50 cm et plus 	<ul style="list-style-type: none"> Principal réglage fixe [SENSIBILITÉ] : ISO1600 Les fonctions suivantes ne sont pas disponibles. [ZOOM NUM.]/[RAFALE]
 [ENCADREMENT]	<p>Un cadre est superposé à l'image.</p> <p>Appuyez sur ◀ ▶ pour sélectionner le cadre, puis appuyez sur [MENU/SET].</p> 	<ul style="list-style-type: none"> Le niveau de pixels enregistrés est 2 M (4:3). Principal réglage verrouillé [PRÉV.AUTO] : [2 S] La couleur du cadre affiché sur l'écran peut être différente de celle du cadre autour de l'image réelle, mais cela n'est pas un dysfonctionnement. Il n'est pas possible d'afficher la grille de référence. Les fonctions suivantes ne sont pas disponibles. Zoom optique supplémentaire/[ZOOM NUM.]/[RAFALE]

Enregistrer les scènes souvent utilisées

[MODE MA SCÈNE]

Mode d'enregistrement : MS

Vous pouvez enregistrer le mode de scène souvent utilisé sous MS.
Après l'avoir enregistré, permutez simplement sur [MODE MA SCÈNE] pour photographier ou filmer dans le mode de scène enregistré.

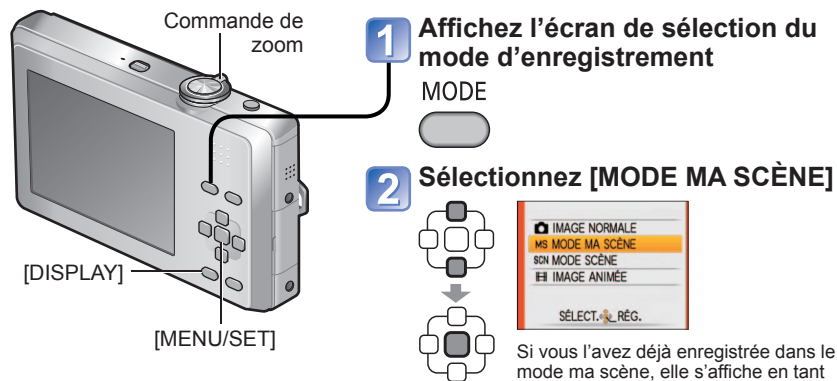

1 Affichez l'écran de sélection du mode d'enregistrement

MODE

2 Sélectionnez [MODE MA SCÈNE]

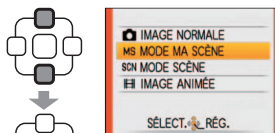

Si vous l'avez déjà enregistrée dans le mode ma scène, elle s'affiche en tant que scène enregistrée.

■ Photographier dans le mode de scène enregistré

- 1 Appuyez sur la touche [MODE].
- 2 Appuyez sur ▲▼ pour sélectionner la scène enregistrée, puis appuyez sur [MENU/SET].

■ Changer de mode de scène enregistré

- 1 Appuyez sur la touche [MODE].
- 2 Appuyez sur ▲▼ pour sélectionner la scène enregistrée (la deuxième en partant du haut), puis appuyez sur [MENU/SET].
- 3 Appuyez sur [MENU/SET], sélectionnez , puis appuyez sur ►
- 4 Sélectionnez la scène dans le menu de scènes, puis appuyez sur [MENU/SET].

3 Sélectionnez la scène et validez

(Appuyez sur [MENU/SET], sélectionnez , puis appuyez sur ► si le menu de scène ne s'affiche pas.)

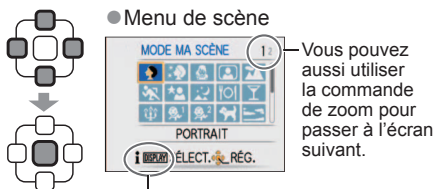

Pour afficher une description de la scène :
Sélectionnez la scène, puis appuyez sur [DISPLAY].

- Pour plus de détails sur la scène pré-réglée, voir les pages du mode de scène. (→40)
- Si les réglages d'enregistrement sont réinitialisés par [RESTAURER] dans le menu [1 S], le mode de scène pré-réglé est annulé.

Filmer

Mode [IMAGE ANIMÉE]

Mode d'enregistrement : 

Filmez avec le son en procédant comme suit. (Notez qu'il n'est pas possible de filmer sans le son.)

Microphone
(Ne recouvrez pas avec le doigt)

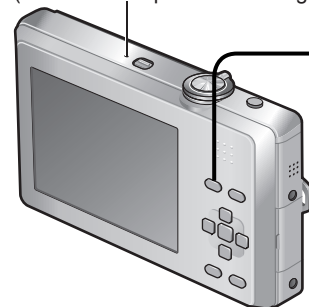

1 Affichez l'écran de sélection du mode d'enregistrement

MODE

2 Sélectionnez le mode [IMAGE ANIMÉE]

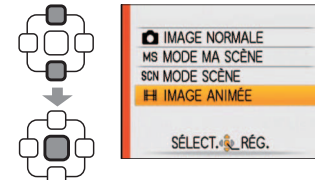

Temps d'enregistrement restant (approximatif)

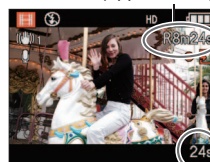

Temps d'enregistrement écoulé (approximatif)

3 Lancez l'enregistrement



Enfoncez à mi-course (Faites la mise au point)
Enfoncez complètement (lancez l'enregistrement)

- La mise au point et le zoom demeurent tels qu'ils étaient au début de l'enregistrement.

4 Terminez l'enregistrement



Enfoncez complètement

■ Lecture d'images animées

(→62)

- Pour plus d'informations sur le temps d'enregistrement disponible (→92)
- Suivant le type de carte utilisée, il se peut qu'un affichage d'accès à la carte apparaisse après l'enregistrement d'images animées. Cela n'est pas un dysfonctionnement.
- Immédiatement après la libération de la touche d'obturateur enfoncée à fond.
- Les fonctions suivantes ne sont pas disponibles.
Zoom optique supplémentaire, et [ROTATION AFF] pour les photos prises à la verticale.
- Sous [MODE AF],  (mise au point 9-zones) est verrouillé.
- Sous [STABILISAT.], [MODE 1] est verrouillé.
- L'enregistrement s'arrête automatiquement lorsqu'il n'y a plus d'espace pour stocker les images animées. De plus, il se peut que l'enregistrement en cours soit arrêté, suivant la carte utilisée.

Filmer

Mode [IMAGE ANIMÉE] (Suite)

Mode d'enregistrement :

[QUALITÉ ENR.]

Lors de l'enregistrement d'images animées, utilisez une carte dont la catégorie de vitesse SD* est la 'catégorie 6' ou supérieure.

* La catégorie de vitesse SD fait référence à une spécification pour les vitesses d'écriture maintenues.

1 Affichez le menu [ENR.]



2 Sélectionnez [QUALITÉ ENR.]



3 Sélectionnez la qualité d'image désirée



4 Fermez le menu



Qualité d'image	Taille d'image	Nombre de trames	Rapport de format de l'image
[HD]	1280 × 720 pixels	30 trames par seconde	16:9
[WVGA]	848 × 480 pixels		4:3
[VGA]	640 × 480 pixels		
[QVGA]*	320 × 240 pixels		

* [QVGA] est verrouillé lors de l'enregistrement sur la mémoire intégrée.

- Suivant l'environnement d'enregistrement des images animées, l'électricité statique ou les ondes électromagnétiques peuvent rendre l'écran noir pendant un moment ou causer l'enregistrement de bruit.
- Avant de filmer, assurez-vous que la batterie est bien chargée ou utilisez un adaptateur secteur (en option).
- Lors du filmage avec un adaptateur secteur, l'alimentation de l'appareil photo sera coupée et le filmage en cours sera interrompu si vous débranchez l'adaptateur secteur ou s'il y a une panne de courant.
- Si vous tentez de lire sur un autre appareil des images animées enregistrées à l'aide de cet appareil photo, il se peut que la lecture ne soit pas possible, ou que la qualité de l'image ou du son soit médiocre. Il se peut aussi que des informations d'enregistrement inexactes soient indiquées.
- Les images animées enregistrées à l'aide de cet appareil photo ne peuvent être lues sur les appareils photo numériques LUMIX de Panasonic vendus avant juillet 2008. (Par contre, les images animées enregistrées à l'aide des appareils photo numériques LUMIX vendus avant cette date peuvent être lues sur cet appareil photo.)

Fonctions pratiques pour le voyage

Mode d'enregistrement : * MS SCN * Enregistrement uniquement. (Réglage non possible.)

[DATE VOYAGE] (Enregistrez la date de voyage et la destination)

Enregistrez des informations sur la date et le lieu de la prise des photos, en spécifiant les dates de départ et les destinations.

Configuration : • L'horloge doit être réglée à l'avance (→12).

• Appuyez sur [MENU/SET] → Menu [CONFIG.] → Sélectionnez [DATE VOYAGE]

1 Sélectionnez [CONF. VOYAGE]



2 Sélectionnez [RÉG.]



3 Réglez la date de départ



4 Appuyez sur pour régler la date de retour, puis appuyez sur [MENU/SET]

Pour continuer sans régler la date de retour, appuyez sur [MENU/SET] sans saisir quoi que ce soit.

5 Sélectionnez [LIEU]



6 Sélectionnez [RÉG.]



7 Saisissez la destination

- Saisir du texte (→60)
- Appuyez sur [MENU/SET] deux fois après avoir saisi le texte pour valider.

■ Effacer les informations

Après la date de retour, les informations sont automatiquement effacées. Pour effacer les informations avant cette date, sélectionnez [NON] à l'étape 2, puis appuyez sur [MENU/SET] 3 fois pour fermer le menu.

- Le nombre de jours écoulés s'affiche pendant environ 5 secondes lors de la permutation du mode de lecture au mode d'enregistrement, ou lorsque vous allumez l'appareil photo. (s'affiche dans le coin inférieur droit de l'écran)
- Lorsque la destination est réglée dans [HEURE MOND.] (→52), les jours écoulés sont calculés en fonction de l'heure locale de la destination.
- Si les réglages sont effectués avant la date de départ, le nombre de jours avant le départ s'affiche en orange avec un signe moins (mais il n'est pas enregistré).
- Lorsque [DATE VOYAGE] s'affiche en blanc avec un signe négatif, la date de [DÉPART] est en avance d'une journée par rapport à la date de [ARRIVÉE] (cela est enregistré).
- Pour imprimer la date de voyage ou la destination → Utilisez [TIMBRE CAR.], ou imprimez à l'aide du CD-ROM fourni 'PHOTOfunSTUDIO'.
- Il est possible d'enregistrer la [CONF. VOYAGE] pendant l'enregistrement d'images animées (Motion JPEG uniquement), mais pas le [LIEU].

Fonctions pratiques pour le voyage (Suite)

Mode d'enregistrement : * * Enregistrement uniquement. (Réglage non possible.)

[HEURE MOND.] (Enregistrer l'heure locale de la destination outre-mer)

- Configuration :**
- L'horloge doit être réglée à l'avance (→12).
 - Appuyez sur [MENU/SET] → Menu [CONFIG.] → Sélectionnez [HEURE MOND.]

[RÉGLER LA ZONE DE DÉPART] s'affiche lors du premier réglage. Dans ce cas, appuyez sur [MENU/SET] et passez à l'étape 2.

■ Réglez la zone de résidence

1 Sélectionnez [DÉPART]



2 Réglez votre région de départ



Décalage par rapport au GMT (temps moyen de Greenwich)
Nom de ville/région

L'écran de l'étape 1 s'affichera uniquement si l'appareil photo est utilisé pour la première fois (ou s'il a été réinitialisé). Pour fermer le menu, appuyez sur [MENU/SET] 3 fois.

3 Fermez le menu



■ Au retour

Suivez les étapes 1, 2 à 3 dans le coin supérieur gauche, et retournez au temps original.

■ Pour activer/désactiver l'heure d'été

Appuyez sur à l'étape 2. (Appuyez de nouveau pour libérer)

- Lorsque vous réglez l'appareil sur l'heure d'été dans [ARRIVÉE], l'heure actuelle avance de 1 heure. Si le réglage est annulé, l'heure actuelle est automatiquement rétablie. Même si vous réglez l'appareil sur l'heure d'été dans [DÉPART], l'heure actuelle ne changera pas. Faites avancer l'heure actuelle de 1 heure dans [RÉGL.HORL.] (→12).
- Les photos et images animées enregistrées après avoir spécifié la destination portent l'indication (destination) pendant la lecture.

Utilisation du menu [ENR.]

Pour plus de détails sur la procédure de réglage dans le menu [ENR.] (→14). 'Menu d'accès rapide' (→16) est pratique pour ouvrir rapidement les menus souvent utilisés.

[FORMAT IMAG]

Réglez la taille de l'image. Ce réglage détermine le nombre de photos qu'il est possible d'enregistrer.

■ Mode : MS SCN

■ Réglages :

DMC-FP2

Type de niveau de pixels enregistrés		
4:3	14 M	4320 × 3240
4:3	10 M	3648 × 2736
4:3	5 M	2560 × 1920
4:3	3 M	2048 × 1536
4:3	0.3 M	640 × 480
3:2	12.5 M	4320 × 2880
16:9	10.5 M	4320 × 2432

Capacité d'enregistrement d'images (→92)

DMC-FP1

Type de niveau de pixels enregistrés		
4:3	12 M	4000 × 3000
4:3	8 M	3264 × 2448
4:3	5 M	2560 × 1920
4:3	3 M	2048 × 1536
4:3	0.3 M	640 × 480
3:2	10.5 M	4000 × 2672
16:9	9 M	4000 × 2248

*1 Ce réglage n'est pas disponible sous (mode [AUTO INTELLIGENT]).

- **4:3** **3:2** **16:9** représente le rapport de format des photos.
- L'utilisation du zoom optique supplémentaire est possible pour les tailles d'image qui portent l'indication .
- Le zoom optique supplémentaire n'est pas disponible pendant l'enregistrement d'images animées, lors de l'utilisation de [ZOOM MACRO], ni dans les modes de scène [TRANSFORMATION], [HAUTE SENS.], [RAFALE RAPIDE], [RAFALE FLASH], et [ENCADREMENT].
- Un effet de mosaïque peut apparaître suivant le sujet et les conditions d'enregistrement.

Guide de réglage

Plus grande taille d'image	↔	Plus petite taille d'image ^{*2}
Image plus clairement définie		Image moins clairement définie
Faible capacité d'enregistrement		Grande capacité d'enregistrement

*2 Par exemple, '0,3 M ' est adéquat pour les pièces jointes au courrier électronique et pour les longs enregistrements.

[ISO] [SENSIBILITÉ]

Réglez la sensibilité ISO (sensibilité à la lumière) manuellement. Il est recommandé d'utiliser des réglages plus élevés pour prendre des photos claires dans les endroits sombres.

■ Mode :

■ Réglages : [ISO] (ISO intelligent) / [80] / [100] / [200] / [400] / [800] / [1600]

Guide de réglage

[SENSIBILITÉ]	[80] ←→ [1600]
Emplacement (recommandé)	Lumineux (extérieur) / Foncé
Vitesse d'obturation	Lente / Rapide
Interférence	Basse / Élevée

- [ISO] est automatiquement réglé sur une plage pouvant aller jusqu'à 1600, suivant les mouvements du sujet et la luminosité.
- Portée de l'enregistrement avec flash (→36)
- Si des parasites sont visibles, il est recommandé de réduire le réglage ou de sélectionner [NATUREL] dans le [MODE COULEUR].

[ÉB] [ÉQ. BLANCS]

Ajustez la coloration en fonction de la source de lumière si les couleurs ne semblent pas naturelles.

■ Mode :

■ Réglages : [ÉAB] (automatique) / (extérieur, ciel dégagé) / (extérieur, ciel nuageux) / (extérieur, ombre) / (lumière incandescente) / (utilisez les valeurs spécifiées dans SET) / SET (réglé manuellement)

Plage fonctionnelle de [ÉAB] :

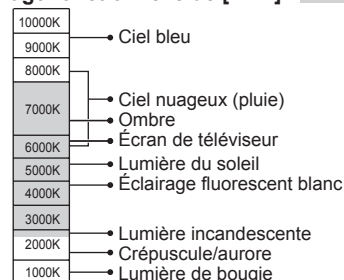

- L'image peut sembler rouge ou bleue à l'extérieur de la plage. Il se peut aussi que cette fonction n'opère pas correctement même à l'intérieur de la plage s'il y a plusieurs sources de lumière.
- Il est recommandé de régler sur [ÉAB]/[SET] sous un éclairage fluorescent.

■ Régler la balance des blancs manuellement (SET)

- ① Sélectionnez SET et appuyez sur [MENU/SET].
- ② Pointez l'appareil photo vers un objet blanc (ex. : du papier) et appuyez sur [MENU/SET].
- ③ Appuyez sur [MENU/SET].

Ne photographiez que les objets blancs à l'intérieur du cadre (étape ②)



- La balance des blancs est réglée sur .
- Le réglage de la balance des blancs est conservé en mémoire même après la mise hors tension.
- Il peut être impossible de régler correctement la balance des blancs si les sujets sont trop lumineux ou trop sombres. Le cas échéant, réglez la luminosité et réessayez de régler la balance des blancs.

Utilisation du menu [ENR.] (suite)

Pour plus de détails sur la procédure de réglage dans le menu [ENR.] (→14).

[MODE AF]

La méthode d'exécution de la mise au point peut être changée en fonction de la position et du nombre d'objets.

■ **Mode :** MS SCN

■ **Réglages :** / /

<p>Photographier des gens de face</p> <p> (Détection de visage)</p>	<p>Reconnaît les visages (jusqu'à 15 personnes), ajuste l'exposition et effectue la mise au point en conséquence.</p> <p> Zone AF</p> <p>Jaune : Lorsque la touche d'obturateur est enfoncée à mi-course, le cadre devient vert et l'appareil photo effectue la mise au point.</p> <p>Blanc : S'affiche lorsque plus d'un visage est détecté. La mise au point s'effectue sur les visages qui se trouvent à la même distance et sur ceux qui se trouvent à l'intérieur de la zone jaune de mise au point automatique.</p>
<p>Sujet non centré sur la photo (la zone AF ne s'affiche qu'une fois la mise au point effectuée)</p> <p> (Mise au point 9-zones)</p>	<p>Effectue automatiquement la mise au point sur l'un ou l'autre des 9 points.</p> <p> Zone AF</p>
<p>Position établie pour la mise au point</p> <p> (Mise au point à 1 zone)</p>	<p>Effectue la mise au point sur la zone AF au centre de l'image. (Recommandé pour les situations où l'exécution de la mise au point est difficile)</p> <p> Zone AF</p>

- La zone de mise au point automatique devient plus grande dans les emplacements sombres ou lors de l'utilisation du zoom numérique, du zoom macro, etc.
- Il n'est pas possible de régler sur 'Détection de visage' dans les cas suivants. Modes de scène [PAYSAGE NOCT.], [NOURRITURE], [CIEL ÉTOILÉ], [FEU D'ARTIFICE], [PHOTO AÉRIENNE]
- Si l'appareil confond un sujet non humain avec un visage dans le réglage 'Détection de visage', permutez sur un autre réglage.
- La fonction de détection de visage peut être inopérante dans les conditions suivantes. (Le réglage du mode AF commute sur)
 - Lorsque le visage ne fait pas face à l'appareil photo ou s'il est à l'oblique
 - Lorsque les traits du visage sont cachés par des lunettes de soleil, etc.
 - Lorsqu'il y a peu d'ombre sur le visage
 - Lorsque le visage est très lumineux ou très sombre
 - Lorsque le visage est petit sur l'écran
 - Lorsqu'il y a du mouvement rapide
 - Lorsque la main qui tient l'appareil photo tremble
 - Lorsque le sujet n'est pas un être humain (par exemple, un animal domestique)
 - Lorsque le zoom numérique est utilisé

[RAFALE]

Permet de prendre rapidement plusieurs photos successives. Les photos sont prises successivement tant que vous maintenez la touche d'obturateur enfoncée.

■ **Mode :** MS SCN

■ **Réglages :** [NON]/

	Vitesse*	Nombre de photos
DMC-FP2	Environ 1,5 photo/sec.	Jusqu'à ce que la mémoire de la carte ou de la mémoire intégrée soit pleine
DMC-FP1	Environ 1,8 photo/sec.	

* L'enregistrement ralentit progressivement. (Le délai varie suivant le type de carte et le niveau de pixels enregistrés.)

- La mise au point se verrouille à la première photo. L'exposition et la balance des blancs sont réglées pour chaque photo.
- Lors de l'utilisation du retardateur : Verrouillé sur 3 photos
- La vitesse de rafale peut être moindre si la sensibilité ISO est réglée sur une valeur trop élevée, ou si la vitesse d'obturation est réduite dans les endroits plus sombres.
- Lorsque la rafale est sélectionnée, le flash se désactive.
- Lorsque la rafale est exécutée avec la mémoire intégrée, l'écriture des données prend un certain temps.
- Les réglages resteront en mémoire même si l'appareil est mis hors tension.
- Lorsque vous enregistrez des sujets en mouvement alors qu'il y a un fort contraste entre les zones claires et sombres, il peut être impossible d'obtenir une exposition optimale.
- La prévisualisation automatique s'effectue quel que soit le réglage de [PRÉV.AUTO].
- La rafale n'est pas disponible dans les modes de scène [TRANSFORMATION], [RAFALE RAPIDE], [RAFALE FLASH], [CIEL ÉTOILÉ], [SABLAGE] et [ENCADREMENT].
- L'utilisation du mode de scène [RAFALE RAPIDE] permet de prendre une suite de photos plus rapidement. [RAFALE FLASH] est pratique pour prendre des photos de manière continue avec le flash dans les endroits sombres.

[ZOOM NUM.]

Multiplie l'effet du zoom optique ou du zoom optique supplémentaire jusqu'à 4 fois. (Pour plus de détails (→30)).

■ **Mode :** MS SCN

■ **Réglages :** [NON]/[OUI]

- Verrouillé sur [OUI] lorsque l'appareil photo est réglé sur [ZOOM MACRO].
- Non disponible en mode d'enregistrement d'images animées. Le réglage est appliqué dans les autres modes d'enregistrement.

Utilisation du menu [ENR.] (Suite)

Pour plus de détails sur la procédure de réglage dans le menu [ENR.] (→14).

[MODE COULEUR]

Réglez les effets de couleur.

■ **Mode :**   

■ **Réglages :** [STANDARD] / [NATUREL] (doux) / [ÉCLATANT] (net) / [N/B] / [SÉPIA] / [FROID] (plus bleu) / [CHAUD] (plus rouge)





- S'il y a de l'interférence : Réglez sur [NATUREL].
- En  (Mode [AUTO INTELLIGENT]), l'appareil photo ne peut être réglé que sur [STANDARD], [N/B] et [SÉPIA].

[STABILISAT.]

Détecte et prévient automatiquement le vacillement.

■ **Mode :**  MS SCN

■ **Réglages :**

Réglages	Effet
 [NON]	Photos prises volontairement sans correction du vacillement
 [AUTO]	La stabilisation d'image optimale est effectuée automatiquement suivant les conditions d'enregistrement.
 1 [MODE 1]	Correction constante (Image de moniteur stable, composition facile à établir)
 2 [MODE 2]	Correction au moment de la pression sur la touche d'obturateur (Plus efficace que le [MODE 1])

- Réglage verrouillé sur [MODE 2] en mode [AUTOPORTRAIT] et sur [NON] en mode de scène [CIEL ÉTOILÉ].
- Cas dans lesquels le stabilisateur optique d'image peut être inefficace : Beaucoup d'instabilité, taux de grossissement élevé (y compris la plage de zoom numérique), objets en déplacement rapide, emplacements intérieurs et emplacements sombres (en raison de la faible vitesse d'obturation)
- Verrouillé sur [MODE 1] pendant le filmage.

MPA* [LAMPE ASS. AF]

Allume la lampe lorsqu'il fait sombre pour faciliter l'exécution de la mise au point.

■ **Mode :**  MS SCN

■ **Réglages :** [NON] : Lampe éteinte (pour prendre des photos d'animaux quand il fait sombre, etc.)
[OUI] : Lampe allumée avec la touche d'obturateur enfoncée à mi-course ( et zone AF plus grande affichées)

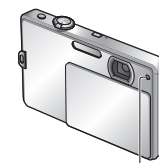

- Non réglable en mode d'enregistrement

Le réglage est appliqué dans les autres modes d'enregistrement.





Lampe : Portée de la lampe : 1,5 m
(Ne recouvrez pas la lampe et ne la regardez pas de près)

[SANS YEUX R.]

Détecte automatiquement les yeux rouges et corrige les données d'image lors de l'enregistrement avec la réduction des yeux rouges causés par le flash (  ).

■ **Mode :**  MS SCN

■ **Réglages :** [NON]/[OUI]

- Désactivé lorsque [MODE AF] est réglé sur une autre valeur que  (détection de visage).
- Suivant les conditions des yeux rouges, il se peut que la compensation ne soit pas possible.
- Lorsque [OUI] est sélectionné,  s'affiche dans l'icône de flash. (→35)

[RÉGL.HORL.]

Réglez l'horloge. Même fonction que celle du menu [CONFIG.] (→12).

Saisir du texte

Utilisez les touches de curseur pour saisir les noms sous les modes de scène [BÉBÉ] et [ANIMAL DOMES.], ou pour saisir les noms de [LIEU] sous [DATE VOYAGE].

1 (Dans l'écran de réglage de chaque menu) Sélectionnez le type de caractère

DISPLAY

Change chaque fois que vous appuyez sur la touche.



[A] [a]: lettres majuscules ou minuscules
[&/1]: symboles/chiffres

2 Sélectionnez les caractères et appuyez sur [MENU/SET] (répéter)

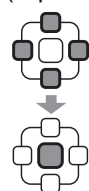

Position du curseur

• Le texte est inséré à la position du curseur.

3 Une fois la saisie du texte terminée, sélectionnez [RÉG.] et appuyez sur [MENU/SET]

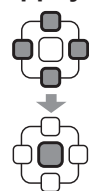

■ Modifier le texte

- Appuyez sur ▲▼◀▶ pour déplacer le curseur jusqu'au texte à modifier.
 - Vous pouvez aussi utiliser la commande de zoom pour modifier la position du curseur.
- Appuyez sur ▲▼◀▶ pour sélectionner [EFF.], puis appuyez sur [MENU/SET].
- Appuyez sur ▲▼◀▶ pour sélectionner le texte correct, puis appuyez sur [MENU/SET].

- [A] [a] [&/1]: Vous pouvez saisir jusqu'à 30 caractères.
- Le curseur de position de saisie peut être déplacé vers la gauche ou la droite à l'aide de la commande de zoom.
- Appuyez sur [RETOUR] pour revenir à l'écran de menu.
- Le texte défile s'il est trop long pour l'écran.
- Pour imprimer le texte spécifié, utilisez [TIMBRE CAR.] (→67) ou utilisez le logiciel 'PHOTOfunSTUDIO' qui se trouve sur le CD-ROM (fourni).

Afficher sous forme de liste (Lecture multiple/lecture de calendrier)

Mode de lecture : [▶]

Vous pouvez afficher 12 (ou 30) photos à la fois (lecture multiple), ou afficher toutes les photos prises à une date donnée (lecture de calendrier).



1 Appuyez sur la touche de lecture

• Pour afficher les photos : appuyez sur ◀▶

2 Réglez sur l'affichage d'écrans multiples



Défile à chaque tour vers W

Date d'enregistrement Numéro de la photo

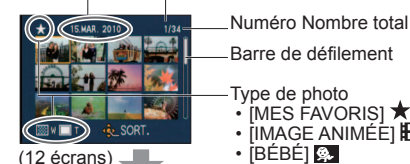

(12 écrans)

Numéro Nombre total
Barre de défilement

- Type de photo
- [MES FAVORIS] ★
 - [IMAGE ANIMÉE] [▶]
 - [BÉBÉ] [▶]
 - [ANIMAL DOMES.] [▶]
 - [DATE VOYAGE] [▶]
 - [HEURE MOND.] [▶]
 - [TIMBRE CAR.] [▶]

- Pour rétablir
Tournez du côté T.
- Pour passer de l'affichage d'écran 12/30 à l'affichage d'écran simple

Sélectionnez la photo à l'aide de ▲▼◀▶ et appuyez sur [MENU/SET]

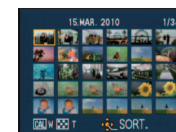

(30 écrans)

Date sélectionnée (Première photo à partir de la date.)



(Écran de calendrier)

• Sélectionnez la semaine à l'aide de ▲▼ et la date à l'aide de ◀▶, et appuyez sur [MENU/SET] pour afficher les images de cette date sur un affichage à 12 écrans.

- Ne s'affichent sur l'écran de calendrier que les mois où des photos ont été prises. Les photos prises sans réglages d'horloge s'affichent avec la date du 1er janvier 2010.
- Ne peut être affiché pivoté.
- Il n'est pas possible de lire les images qui s'affichent avec [!].
- Les photos prises avec les réglages de destination effectués dans [HEURE MOND.] s'affichent sur l'écran de calendrier avec la date appropriée pour le fuseau horaire de la destination.

Afficher les images animées

Mode de lecture :

Vous pouvez lire les images animées de la même façon que vous affichez les photos.

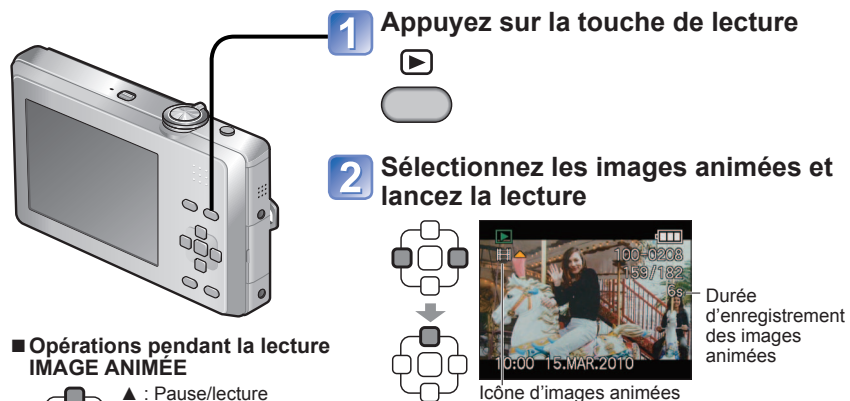

■ Opérations pendant la lecture IMAGE ANIMÉE



- ▲ : Pause/lecture
- ▼ : Arrêt
- ◀ : Recul rapide (2 vitesses)
Recul d'une seule trame (pendant la pause)
- ▶ : Avance rapide (2 vitesses)
Avance d'une seule trame (pendant la pause)

- Appuyez sur ▲ pendant le recul rapide ou l'avance rapide pour revenir à la vitesse normale de lecture.
- Le volume peut être réglé avec la commande de zoom.

■ Supprimer

(→32)

- Le 'zoom de lecture' n'est pas disponible.
- Il se peut que les images animées enregistrées sur d'autres appareils ne soient pas lues correctement.
- Lors de l'utilisation d'une carte mémoire à grande capacité, l'exécution du recul rapide peut prendre du temps.
- Lors du visionnement sur un ordinateur, utilisez le logiciel [QuickTime] qui se trouve sur le CD-ROM fourni pour lire les images animées.

Méthodes de lecture différentes

(Mode de lecture)

Mode de lecture :

Les photos et images enregistrées peuvent être lues de diverses façons.

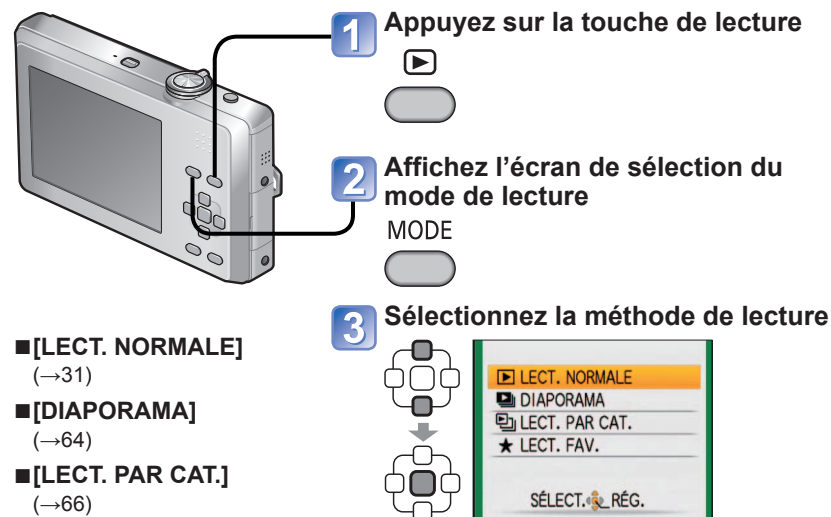

■ [LECT. NORMALE]
(→31)

■ [DIAPORAMA]
(→64)

■ [LECT. PAR CAT.]
(→66)

■ [LECT. FAV.]
(→66)

- Lorsque aucune carte n'est insérée, les photos et images sont lues depuis la mémoire intégrée.
- Après la permutation du mode d'enregistrement au mode de lecture, le mode de lecture devient automatiquement [LECT. NORMALE].
- [LECT. FAV.] s'affiche uniquement si les photos ont été définies comme [MES FAVORIS] et que le réglage est [OUI].

Méthodes de lecture différentes (Mode de lecture)

(Suite)

Mode de lecture :

[DIAPORAMA]

Lit automatiquement les images fixes dans l'ordre, avec la musique.. Recommandé pour le visionnement sur l'écran d'un téléviseur.

1 Sélectionnez la méthode de lecture

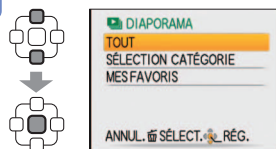

- **[TOUT]** : Lecture de toutes les images fixes
- **[SÉLECTION CATÉGORIE]** : Sélectionnez une catégorie et faites la lecture. (Sélectionnez la catégorie à l'aide de ▲▼▶◀ et appuyez sur [MENU/SET].) (→66)
- **[MES FAVORIS]** : Lisez les photos spécifiées dans [MES FAVORIS] (s'affiche uniquement lorsqu'il y a des photos dans [MES FAVORIS] et que le paramètre est réglé sur [OUI]).

2 Réglez les effets de lecture

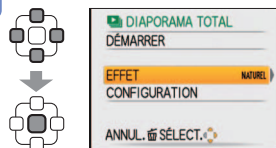

[EFFET] (Sélectionnez la musique et les effets en fonction de l'ambiance de la photo)	
[AUTO]	L'appareil photo sélectionne l'effet optimal parmi [NATUREL], [DÉTENTE], [SWING] et [CONTEMP.] (uniquement disponible avec le réglage [SÉLECTION CATÉGORIE])
[NATUREL]	Lecture avec une musique douce et des effets de transition d'écran
[DÉTENTE]	Lecture avec une musique plus entraînante et des effets de transition d'écran
[CONTEMP.]	Lecture avec une musique plus entraînante et des effets de transition d'écran
[NON]	Pas d'effets

[CONFIGURATION]	
[DURÉE]	[1 S] / [2 S] / [3 S] / [5 S] (Uniquement disponible lorsque [EFFET] est réglé sur [NON])
[RÉPÉTITION]	[NON]/[OUI] (Reprise)
[MUSIQUE]	[OUI] : La partie audio est lue en fonction des effets. [NON] : La partie audio n'est pas lue.

3 Sélectionnez [DÉMARRER] à l'aide de ▲ et appuyez sur [MENU/SET]

- Appuyez sur pour revenir à l'écran de menu pendant le diaporama.

Pour plus de détails sur la façon de permuter le mode de lecture (→63)

■ Commandes de diaporama

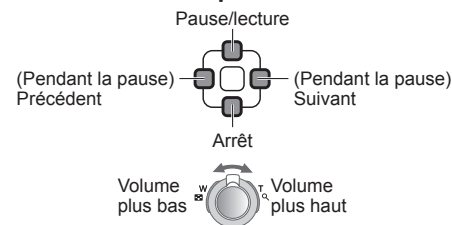

- Lorsque [CONTEMP.] est sélectionné, l'image peut apparaître en noir et blanc en tant qu'effet d'écran.
- Il n'est pas possible d'ajouter des effets musicaux.
- La lecture des images animées n'est pas possible dans un diaporama. Lorsque la catégorie [IMAGE ANIMÉE] est sélectionnée, les écrans initiaux des images animées sont utilisés comme images fixes pour la lecture dans le diaporama.
- Les bords sont coupés sur les images dont le rapport d'aspect est différent, pour qu'elles puissent s'afficher sur tout l'écran.

Méthodes de lecture différentes (Mode de lecture) (Suite)

Mode de lecture :

[LECT. PAR CAT.]

Les photos et images peuvent être classées automatiquement et affichées par catégorie. Le classement automatique commence lorsque vous sélectionnez [LECT. PAR CAT.] dans le menu de sélection du mode de lecture.

1 Sélectionnez la catégorie

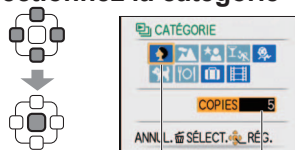

Icônes des catégories avec photos (bleu foncé)

Nombre de photos (apparaît après quelques secondes)

2 Affichez les photos/images



• Pour supprimer des photos → Appuyez sur .

- L'affichage de calendrier n'est pas disponible.
- Seuls les menus de lecture suivants sont réglables. [ROTATION AFF], [RÉG. IMPR.], [PROTÉGER]
- Pour fermer [LECT. PAR CAT.], sélectionnez [LECT. NORMALE].

[CATÉGORIE]	Enregistrement d'informations telles que les modes de scène
	[PORTRAIT]/ [i PORTRAIT]/ [GRAIN DE PEAU]/ [TRANSFORMATION]/ [AUTO PORTRAIT]/ [PORTRAIT NOCT.]/ [i PORTRAIT NOCT.]/ [BÉBÉ]
	[PAYSAGE]/ [i PAYSAGE]/ [CRÉPUSCULE]/ [i CRÉPUSCULE]/ [PHOTO AÉRIENNE]
	[PORTRAIT NOCT.]/ [i PORTRAIT NOCT.]/ [PAYSAGE NOCT.]/ [i PAYSAGE NOCT.]/ [CIEL ÉTOILÉ]
	[SPORTS]/ [FÊTE]/ [LUMIÈRE BOUGIE]/ [FEU D'ARTIFICE]/ [PLAGE]/ [NEIGE]/ [PHOTO AÉRIENNE]
	[BÉBÉ]
	[ANIMAL DOMES.]
	[NOURRITURE]
	[DATE VOYAGE]
	[IMAGE ANIMÉE]

★ [LECT. FAV.]

Lancez manuellement la lecture des photos/images spécifiées dans [MES FAVORIS] (s'affiche uniquement s'il y a des photos/images spécifiées dans [MES FAVORIS] et que l'option est réglée sur [OUI]).

1 Affichez les photos/images



Précédente Suivante

- L'affichage de calendrier n'est pas disponible.
- Seuls les menus de lecture suivants sont réglables. [ROTATION AFF], [RÉG. IMPR.], [PROTÉGER]
- Pour fermer [LECT. FAV.], sélectionnez [LECT. NORMALE].

Utiliser le menu [LECT.]

Mode de lecture :

Pour plus de détails sur la procédure de réglage dans le menu [LECT.] (→14).

[CALENDRIER]

Sélectionnez la date sur l'écran de calendrier pour afficher uniquement les photos prises ce jour-là (→61).

Configuration : Appuyez sur [MENU/SET] → menu [LECT.] → Sélectionnez [CALENDRIER]

- Ce réglage n'est possible que lorsque le mode de lecture est [LECT. NORMALE].

[TIMBRE CAR.]

Appose sur les photos la date d'enregistrement ou le texte enregistré dans les modes de scène [BÉBÉ] et [ANIMAL DOMES.], ou [DATE VOYAGE]. Idéal pour imprimer des photos de format ordinaire.

Configuration : Appuyez sur [MENU/SET] → Menu [LECT.] → Sélectionnez [TIMBRE CAR.]

1 Appuyez sur pour sélectionner [SIMPLE] ou [MULTI], puis appuyez sur [MENU/SET]

2 Sélectionnez une photo



• [SIMPLE]

• [MULTI] (jusqu'à 50 photos)

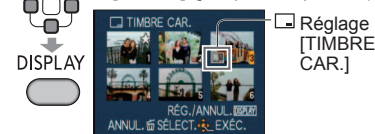

- Pour annuler → Appuyez de nouveau sur la touche [DISPLAY].
- Pour régler → Appuyez sur [MENU/SET].

4 Choisissez d'apposer ou non le timbre d'âge en années/mois

(L'écran varie suivant la taille de la photo, etc.)



- Cet écran ne s'affiche pas si vous avez sélectionné [NON] pour [NOM] à l'étape 3.

5 Sélectionnez [OUI]

(L'écran varie suivant la taille de la photo, etc.)



- Si vous avez sélectionné [SIMPLE], après l'étape 5 appuyez sur pour revenir à l'écran de menu.
- La taille d'image sera réduite si elle dépasse 3 M. L'image sera légèrement plus granuleuse.

FORMAT	Après [TIMBRE CAR.]
4 : 3	3 M
3 : 2	2.5 M
16 : 9	2 M

3 Sélectionnez les options et effectuez les réglages pour chacune d'elles

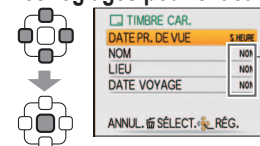

Sélectionnez [OUI] pour apposer le timbre

Utiliser le menu [LECT.] (suite)

Mode de lecture : ▶

■ Les éléments qu'il est possible d'apposer

[DATE PR. DE VUE]	[S.HEURE]: Apposer la date d'enregistrement [A.HEURE]: Apposer le temps d'enregistrement
[NOM]	Apposer les noms enregistrés dans [BÉBÉ] ou [ANIMAL DOMES.]
[LIEU]	Apposer les destinations enregistrées dans [DATE VOYAGE]
[DATE VOYAGE]	Apposer les dates de voyage enregistrées dans [DATE VOYAGE]

• Les éléments pour lesquels vous sélectionnez [NON] ne sont pas apposés.

■ Pour vérifier le texte apposé

'Zoom de lecture' (→31)

- Non utilisable avec les photos prises sur d'autres appareils, avec les photos prises sans réglage de l'horloge, et avec les images animées.
- Il n'est pas possible de régler sur [REDIMEN.], [CADRAGE] les photos prises avec des timbres de caractères, ni de leur apposer un nouveau timbre, ni de spécifier l'impression basée sur la date [RÉG. IMPR.].
- Il se peut que les caractères soient coupés sur certaines imprimantes.
- Non réglable en mode de lecture [LECT. PAR CAT.] ou [LECT. FAV.].
- **N'effectuez pas de réglages d'impression de date en boutique ou sur une imprimante pour les photos qui comportent un timbre de date. (Les impressions de date peuvent se chevaucher.)**

☑ [REDIMEN.]

Il est possible de réduire la taille de l'image pour faciliter l'envoi par courrier, l'utilisation sur un site Web, etc. (Les images fixes enregistrées avec le plus bas niveau de pixels enregistrés ne peuvent être réduites davantage.)

Configuration : Appuyez sur [MENU/SET] → ▶ Menu [LECT.] → Sélectionnez [REDIMEN.] [SIMPLE]

1 Sélectionnez [SIMPLE]

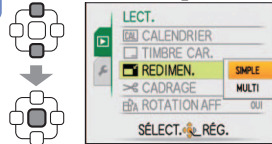

3 Sélectionnez la taille

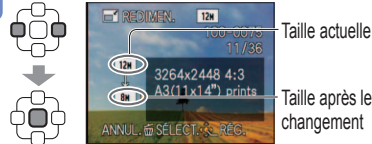

2 Sélectionnez une photo



4 Sélectionnez [OUI]



• Après la confirmation, appuyez sur [RETOUR] pour revenir à l'écran de menu.

Pour plus de détails sur la procédure de réglage dans le menu [LECT.]. (→14)

■ [MULTI]

1 Sélectionnez [MULTI] à l'étape 1 sur la page de gauche

2 Sélectionnez la taille

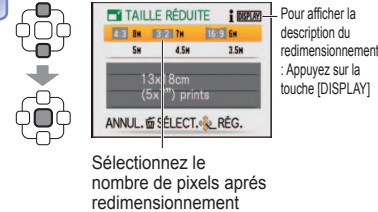

3 Sélectionnez une photo (jusqu'à 50 photos)



- Pour annuler → Appuyez de nouveau sur la touche [DISPLAY].
- Pour régler → Appuyez sur [MENU/SET].

4 Appuyez sur ▲ pour sélectionner [OUI], puis appuyez sur [MENU/SET]

- La qualité d'image est réduite après le redimensionnement.
- Non réglable en mode de lecture [LECT. PAR CAT.] ou [LECT. FAV.].
- Il n'est pas possible d'utiliser les images animées et les photos avec timbre de caractères. Peut ne pas être compatible avec les photos prises sur d'autres appareils.

➤ [CADRAGE]

Agrandissez les photos et coupez les zones non désirées.

Configuration : Appuyez sur [MENU/SET] → ▶ Menu [LECT.] → Sélectionnez [CADRAGE]

1 Appuyez sur ◀▶ pour sélectionner une photo, puis appuyez sur [MENU/SET]

2 Sélectionnez la zone à recadrer



3 Appuyez sur ▲ pour sélectionner [OUI], puis appuyez sur [MENU/SET]

- Après la confirmation, appuyez sur [RETOUR] pour revenir à l'écran de menu.



- La qualité d'image est réduite lors du recadrage.
- Non réglable en mode de lecture [LECT. PAR CAT.] ou [LECT. FAV.].
- Il n'est pas possible d'utiliser les images animées et les photos avec timbre de caractères. Peut ne pas être compatible avec les photos prises sur d'autres appareils.

Utiliser le menu [LECT.] (suite)

Mode de lecture :

[ROTATION AFF]

Faites pivoter automatiquement les photos de type portrait.

Configuration : Appuyez sur [MENU/SET] → Menu [LECT.] → Sélectionnez [ROTATION AFF]

1 Sélectionnez [OUI]



- [ROTATION AFF] ne sont pas disponibles avec les images animées.
- Il se peut que la rotation ne soit pas possible avec les images fixes prises avec la surface de l'objectif pointée directement vers le haut ou le bas, et avec les images fixes prises sur un autre appareil photo. De plus, les images fixes prises en tenant l'appareil à l'envers ne pivotent pas automatiquement.
- La rotation des photos n'est pas possible pendant la visualisation multiple et la lecture de calendrier.
- Ne s'affichera pivoté sur l'ordinateur que si l'environnement (système d'exploitation, logiciel) est compatible avec Exif (→31).

★ [MES FAVORIS]

En apposant une étoile (★) sur vos images favorites, vous pouvez appliquer [DIAPORAMA] ou [LECT. FAV.] uniquement à ces images, ou supprimer toutes les images sauf vos favorites (→32).

Configuration : Appuyez sur [MENU/SET] → Menu [LECT.] → Sélectionnez [MES FAVORIS]

1 Sélectionnez [OUI]

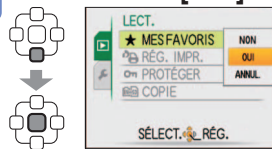

2 Fermez le menu



3 Sélectionnez la photo et effectuez le réglage (répétez)

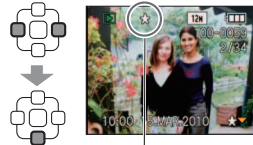

S'affiche lorsque activé (ne s'affiche pas lorsqu'il est sur [NON]).

- Jusqu'à 999 photos peuvent être sélectionnées.
- Pour libérer → Appuyez de nouveau sur .

■ Pour tout effacer

Sélectionnez [ANNUL.] à l'étape 1 et sélectionnez [OUI].

- Non réglable en mode de lecture [LECT. FAV.].
- Il se peut que des photos prises avec certains autres appareils ne puissent pas être spécifiées en tant que favoris.
- Le réglage ou la libération est aussi possible à l'aide du logiciel fourni 'PHOTOfunSTUDIO'.

Pour plus de détails sur la procédure de réglage dans le menu [LECT.]. (→14)

[RÉG. IMPR.]

Il est possible de spécifier les réglages d'image, de numéro d'image et de date pour l'impression dans une boutique photo ou avec une imprimante compatible avec l'impression DPOF. (Demandez au personnel de la boutique photo de vérifier la compatibilité)

Configuration : Appuyez sur [MENU/SET] → Menu [LECT.] → Sélectionnez [RÉG. IMPR.]

1 Sélectionnez [SIMPLE] ou [MULTI]

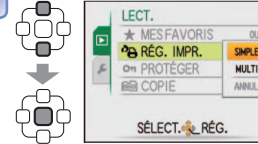

2 Sélectionnez une photo

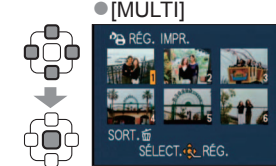
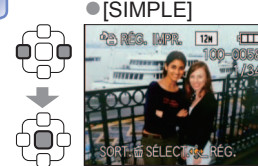

3 Réglez le nombre de photos

(répétez les étapes 2 et 3 lors de l'utilisation de [MULTI] (jusqu'à 999 photos))

● [SIMPLE]



Nombre d'impressions

Impression de date spécifiée

● [MULTI]



Nombre d'impressions

Impression de date spécifiée

- Réglage/libération de l'impression de la date → appuyez sur [DISPLAY].
- Après la confirmation, appuyez sur pour revenir à l'écran de menu.

■ Pour tout effacer

Sélectionnez [ANNUL.] à l'étape 1 et sélectionnez [OUI].

- Lors de l'utilisation d'une imprimante compatible PictBridge, vérifiez les réglages sur l'imprimante car ils peuvent avoir priorité sur les réglages d'appareil photo.
- Pour faire imprimer en boutique à partir de la mémoire interne, copiez les photos sur la carte (→73) avant d'effectuer les réglages.
- Il se peut que les réglages d'impression DPOF ne soient pas effectués sur les fichiers non-DCF (→31).
- Il n'est pas possible d'utiliser les informations DPOF réglées par un autre appareil. Dans de tels cas, supprimez toutes les informations DPOF et réglez-les de nouveau sur cet appareil photo.
- Il n'est pas possible d'effectuer des réglages d'impression de la date pour des photos sur lesquelles [TIMBRE CAR.] est apposé. Ces réglages seront aussi annulés si un [TIMBRE CAR.] est apposé par la suite.

Utiliser le menu [LECT.] (Suite)

Mode de lecture :

[PROTÉGER]

Activez la protection pour empêcher la suppression des photos. Préviend la suppression des photos importantes.

Configuration : Appuyez sur [MENU/SET] → Menu [LECT.] → Sélectionnez [PROTÉGER]

1 Sélectionnez [SIMPLE] ou [MULTI]

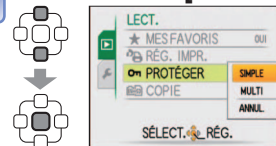

2 Sélectionnez la photo et effectuez le réglage

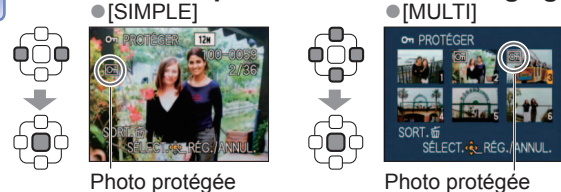

- Pour annuler → Appuyez de nouveau sur [MENU/SET].
- Après la confirmation, appuyez sur pour revenir à l'écran de menu.

■ Pour tout effacer

Sélectionnez [ANNUL.] à l'étape 1 et sélectionnez [OUI].

■ Pour annuler pendant la libération de tout

Appuyez sur [MENU/SET].

- Peut être inopérant lors de l'utilisation d'autres appareils.
- Même les photos protégées sont supprimées lors du formatage.
- Si le loquet de protection contre l'écriture est en position 'LOCK', il n'est pas possible de supprimer les images même si elles ne sont pas protégées par le réglage de l'appareil photo.

Pour plus de détails sur la procédure de réglage dans le menu [LECT.]. (→14)

[COPIE]

Vous pouvez copier les images entre la mémoire intégrée et la carte mémoire.

Configuration : Appuyez sur [MENU/SET] → Menu [LECT.] → Sélectionnez [COPIE]

1 Sélectionnez la méthode de copie (le sens)

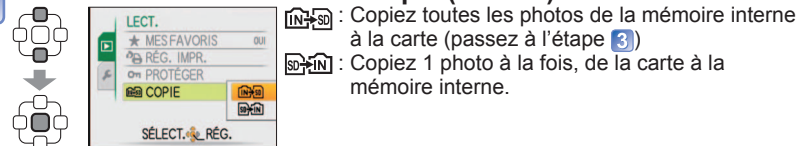

2 Lors de la sélection de , appuyez sur pour sélectionner une image, puis appuyez sur [MENU/SET]

3 Sélectionnez [OUI]

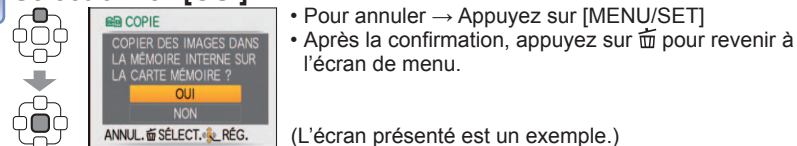

- S'il n'y a pas assez d'espace dans la mémoire intégrée pour exécuter la copie, éteignez l'appareil, retirez la carte et supprimez des photos dans la mémoire intégrée.
- La copie des données d'image de la mémoire interne à une carte mémoire sera interrompue avant la fin si l'espace n'est pas suffisant sur la carte. Nous vous recommandons d'utiliser des cartes mémoire dont la capacité est supérieure à la mémoire interne (environ 40 Mo).
- La copie des photos peut prendre plusieurs minutes. Ne mettez pas l'appareil hors tension et n'effectuez aucune opération pendant la copie.
- Si des noms identiques (numéros de dossier/fichier) sont présents dans la destination de copie, un nouveau dossier sera créé pour la copie lors de la copie de la mémoire intégrée à la carte (). Les fichiers de nom identique ne seront pas copiés de la carte à la mémoire intégrée ().
- Les réglages DPOF ne seront pas copiés.
- Seules les photos des appareils numériques Panasonic (LUMIX) peuvent être copiées.
- Les photos originales ne seront pas supprimées après la copie (pour supprimer les photos (→32)).
- Ce réglage n'est possible que lorsque le mode de lecture est [LECT. NORMALE].

Utiliser avec un ordinateur

Il est possible d'importer les photos et les images animées de l'appareil photo à un ordinateur, en raccordant ces derniers.

- Si l'ordinateur ne prend pas en charge les cartes mémoire SDXC, un message apparaîtra pour vous inviter à formater la carte. (Ne formatez pas la carte. Cela effacerait les images qui y sont enregistrées.) Si la carte n'est pas reconnue, reportez-vous au site Web d'assistance technique ci-dessous.
<http://panasonic.net/avc/sdcard/information/SDXC.html>
- Les photos importées peuvent être imprimées ou envoyées par courrier électronique à l'aide du logiciel 'PHOTOfunSTUDIO' qui se trouve sur le CD-ROM (fourni).

Préparatifs :

- Utilisez une batterie complètement chargée ou un adaptateur secteur (en option).
- Retirez toutes les cartes mémoire lors de l'importation d'images depuis la mémoire intégrée.

Vérifiez le sens de la prise et insérez bien droit.
(La déformation de la prise peut causer un dysfonctionnement.)

[ACCÈS] (envoi de données)
• Ne déconnectez pas le câble de connexion USB pendant que [ACCÈS] s'affiche.

Saisissez ici (Appuyez jusqu'à ce qu'il soit complètement inséré.)

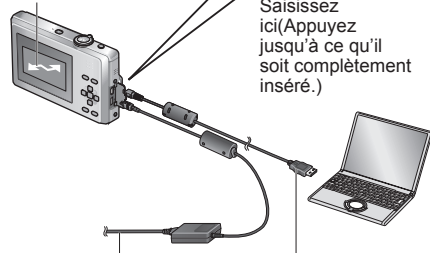

Si vous utilisez l'adaptateur secteur, mettez l'appareil photo hors tension avant de le brancher ou de le débrancher.

Câble de connexion USB (Utilisez toujours le câble fourni.)

1 Mettez l'appareil photo et l'ordinateur sous tension.

2 Raccordez l'appareil photo à l'ordinateur.

- Vous devez utiliser le câble de connexion USB fourni.
L'utilisation de câbles autres que le câble de connexion USB fourni peut entraîner un dysfonctionnement.

3 Sélectionnez [PC] sur l'appareil photo.



Il se peut qu'un message s'affiche sur l'écran si [MODE USB] (→20) est réglé sur [PictBridge (PTP)]. Sélectionnez [ANNUL.] pour fermer l'écran, et réglez [MODE USB] sur [PC].

4 Utilisez l'ordinateur

■ Pour annuler la connexion

Cliquez sur 'Safely Remove Hardware' dans la barre d'état système de Windows → déconnectez le câble de connexion USB → éteignez l'appareil photo → débranchez l'adaptateur secteur

Certains ordinateurs peuvent lire directement la carte mémoire de l'appareil photo. Pour plus de détails, reportez-vous au mode d'emploi de l'ordinateur.

Vous pouvez sauvegarder les images pour les utiliser sur votre ordinateur, en glissant et déposant les dossiers et fichiers dans des dossiers séparés sur l'ordinateur.

■ Noms des dossiers et fichiers sur l'ordinateur

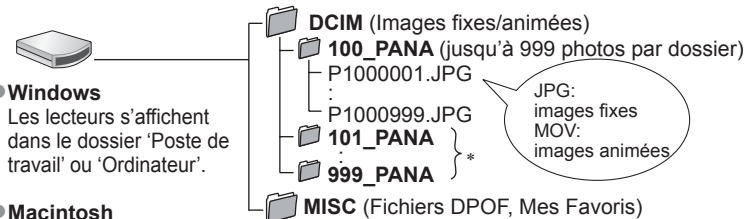

● Windows

Les lecteurs s'affichent dans le dossier 'Poste de travail' ou 'Ordinateur'.

● Macintosh

Les lecteurs s'affichent sur le bureau.
(Ils s'affichent sous le nom 'LUMIX', 'NON_NOM' ou 'Untitled'.)

* Un nouveau dossier est créé dans les cas suivants :

- Lorsque des photos sont prises dans un dossier contenant 999 fichiers.
- Lors de l'utilisation d'une carte contenant le même numéro de dossier (y compris les photos prises avec un autre appareil photo, etc.)
- La lecture du fichier risque d'être impossible sur l'appareil photo après la modification du nom de fichier.

■ Lors de l'utilisation de Windows XP, Windows Vista, Windows 7 ou Mac OS X

Il est possible de raccorder l'appareil photo à l'ordinateur même si [MODE USB] est réglé sur [PictBridge (PTP)].

- Seule la sortie d'image est possible depuis l'appareil photo. (La suppression d'image est également possible avec Windows Vista et Windows 7.)
- Il peut être impossible d'importer si la carte contient 1 000 images ou plus.

■ Lire les images animées sur un ordinateur

- ① Utilisez le logiciel 'QuickTime' qui se trouve sur le CD-ROM fourni.
 - Installé par défaut sur Macintosh
- ② Sauvegardez les images animées sur l'ordinateur avant d'en faire la lecture.

- Utilisez exclusivement le câble de connexion USB fourni.
- Éteignez l'appareil avant d'insérer ou de retirer les cartes mémoire.
- Lorsque la batterie commence à s'épuiser pendant la communication, un bip d'avertissement est émis. Annulez immédiatement la communication depuis l'ordinateur (rechargez la batterie avant de rétablir la connexion).
- Lorsque [MODE USB] est réglé sur [PC], il n'est pas nécessaire d'effectuer le réglage chaque fois que l'on connecte l'appareil photo à l'ordinateur.
- Pour plus de détails, consultez le mode d'emploi de l'ordinateur.

Imprimer

Vous pouvez raccorder l'appareil photo directement à une imprimante compatible PictBridge pour imprimer.

Préparatifs :

- Utilisez une batterie complètement chargée ou un adaptateur secteur (en option).
- Retirez toutes les cartes mémoire lors de l'impression d'images depuis la mémoire intégrée.
- Si nécessaire, ajustez la qualité d'impression et autres réglages sur l'imprimante.

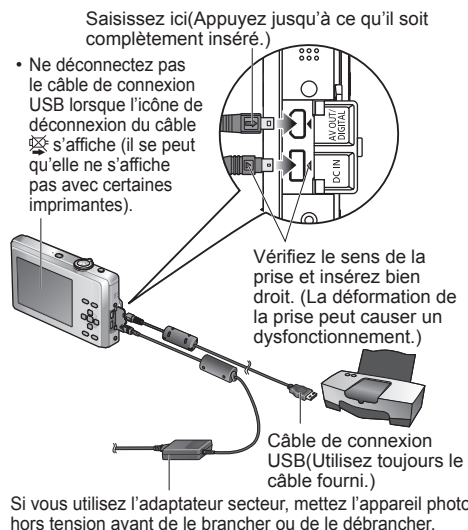

■ Pour annuler l'impression

Appuyez sur [MENU/SET]

- Utilisez exclusivement le câble de connexion USB fourni.
- Déconnectez le câble de connexion USB après l'impression.
- Éteignez l'appareil avant d'insérer ou de retirer les cartes mémoire.
- Si la batterie s'épuise pendant la communication, un bip d'avertissement sera émis. Annulez l'impression et déconnectez le câble de connexion USB. (Rechargez la batterie avant de reconnecter l'appareil photo et l'imprimante.)
- Lorsque [MODE USB] est réglé sur [PictBridge (PTP)] il n'est pas nécessaire d'effectuer le réglage chaque fois que l'on connecte l'appareil photo à l'imprimante.

1 Mettez l'appareil photo et l'imprimante sous tension

2 Raccordez l'appareil photo à l'imprimante

- Vous devez utiliser le câble de connexion USB fourni. L'utilisation de câbles autres que le câble de connexion USB fourni peut entraîner un dysfonctionnement.

3 Sélectionnez [PictBridge (PTP)] sur l'appareil photo

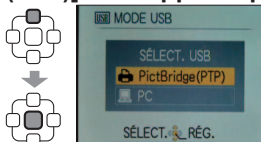

Lorsque [CONNEXION AU PC EN COURS...] s'affiche, annulez la connexion et réglez [MODE USB] sur either [SÉLECT. CONNEX.] ou [PictBridge (PTP)].

4 Appuyez sur ◀▶ pour sélectionner une image à imprimer, puis appuyez sur [MENU/SET]

5 Sélectionnez [DÉPART IMPRESS.]

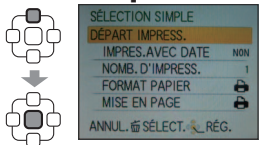

(Réglages d'impression (→78))

Certaines imprimantes peuvent imprimer directement depuis la carte mémoire de l'appareil photo.

Pour plus de détails, reportez-vous au mode d'emploi de l'imprimante.

Imprimer plusieurs photos

① Sélectionnez [IMPR. MULTI.] à l'étape 4 de la page précédente

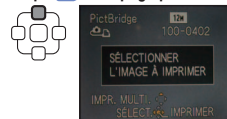

② Sélectionnez une option (Voir ci-dessous pour plus de détails)

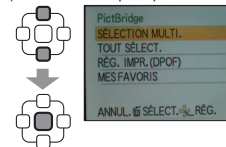

③ Imprimez (Page précédente 5)

- **[SÉLECTION MULTI.]** : ① Faites défiler les photos à l'aide de ▲▼◀▶, et sélectionnez-les à l'aide de [DISPLAY] pour imprimer. (Appuyez de nouveau sur [DISPLAY] pour libérer la sélection.)
② Appuyez sur [MENU/SET] une fois la sélection terminée.
- **[TOUT SÉLECT.]** : Imprimez toutes les photos.
- **[RÉG. IMPR.(DPOF)]** : Imprimez les photos sélectionnées dans [RÉG. IMPR.].
- **[MES FAVORIS]** : Imprimez les photos sélectionnées dans [MES FAVORIS]. (s'affiche uniquement lorsqu'il y a des photos dans [MES FAVORIS] et que le paramètre est réglé sur [OUI]).

- Sélectionnez [OUI] si l'écran de confirmation d'impression apparaît.
- Un ● orange qui s'affiche pendant l'impression indique un message d'erreur. Vérifiez l'imprimante.
- L'impression peut être divisée en différentes tâches lorsque l'on imprime une grande quantité de photos. (Le nombre de feuilles restantes peut être différent du nombre spécifié.)

Imprimer avec la date et le texte

■ Avec [TIMBRE CAR.]

- Il est possible d'intégrer aux photos la date d'enregistrement et les informations suivantes.
- Date d'enregistrement ● [NOM] et [ÂGE] des modes de scène [BÉBÉ] et [ANIMAL DOMES.]
 - Jours écoulés et destination de [DATE VOYAGE]
 - Dans le cas de l'impression en magasin ou avec une imprimante, n'ajoutez pas l'impression de la date aux photos pour lesquelles [TIMBRE CAR.] est appliqué (les textes risqueraient de se chevaucher).

■ Imprimer la date sans [TIMBRE CAR.]

- Impression en magasin : Seule la date d'enregistrement peut être imprimée. Demandez d'imprimer la date en magasin.
 - L'exécution des réglages [RÉG. IMPR.] à l'avance sur l'appareil photo permet de spécifier le nombre de copies et l'impression de la date avant de donner la carte au magasin.
 - Lors de l'impression de photos de format 16:9, vérifiez à l'avance que le magasin accepte ce format.
- Utiliser l'ordinateur : Il est possible d'effectuer les réglages pour la date d'enregistrement et les informations de texte à l'aide du CD-ROM fourni 'PHOTOfunSTUDIO'.
- Utiliser l'imprimante : Il est possible d'imprimer la date d'enregistrement en réglant 'IMPR.DPOF' sur l'appareil photo, ou en réglant [RÉG. IMPR.] sur l'appareil photo, ou en réglant [IMPRES.AVEC DATE] (→78) sur [OUI] lors du raccordement à une imprimante compatible avec l'impression de la date.

Imprimer (Suite)

Effectuer les réglages d'impression sur l'appareil photo

(Effectuez les réglages avant de sélectionner [DÉPART IMPRESS.])

① Sélectionnez une option

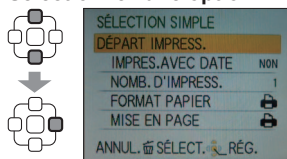

② Sélectionnez le réglage

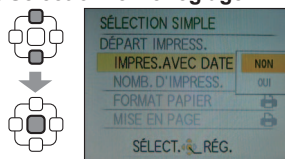

Option	Réglages
[IMPRES. AVEC DATE]	[NON]/[OUI]
[NOMB. D'IMPRESS.]	Spécifiez le nombre de photos (jusqu'à 999 photos)
[FORMAT PAPIER]	<div style="display: flex; justify-content: space-between;"> <div style="width: 45%;"> <p> (l'imprimante a priorité)</p> <p>[L/3.5"×5"] (89×127 mm)</p> <p>[2L/5"×7"] (127×178 mm)</p> <p>[POSTCARD] (100×148 mm)</p> <p>[16:9] (101,6×180,6 mm)</p> <p>[A4] (210 ×297 mm)</p> </div> <div style="width: 45%;"> <p>[A3] (297×420 mm)</p> <p>[10×15 cm] (100×150 mm)</p> <p>[4"×6"] (101,6×152,4 mm)</p> <p>[8"×10"] (203,2 ×254 mm)</p> <p>[LETTER] (216×279,4 mm)</p> <p>[CARD SIZE] (54×85,6 mm)</p> </div> </div>
[MISE EN PAGE]	<p> (l'imprimante a priorité) / (1 photo, sans bordure) / (1 photo, avec bordure) / (2 photos) / (4 photos)</p>

- Il se peut que les options ne s'affichent pas si elles ne sont pas compatibles avec l'imprimante.
- Pour disposer '2 photos' ou '4 photos' dans une seule photo, réglez sur 2 ou 4 le nombre d'impressions pour la photo.
- Pour imprimer sur du papier de format ou à mise en page non pris(e) en charge par cet appareil photo, réglez sur et effectuez les réglages sur l'imprimante. (Consultez le mode d'emploi de l'imprimante.)
- [IMPRES.AVEC DATE] et [NOMB. D'IMPRESS.] ne s'affichent pas si vous avez sélectionné les réglages de [RÉG. IMPR.].
- Même si les réglages de [RÉG. IMPR.] sont effectués, il se peut que les dates ne s'impriment pas, suivant la boutique ou l'imprimante utilisée.
- Lorsque vous réglez [IMPRES.AVEC DATE] sur [OUI], vérifiez les réglages d'impression de la date sur l'imprimante (il se peut que les réglages de l'imprimante aient la priorité).

Afficher sur l'écran d'un téléviseur

Vous pouvez afficher les photos et les images animées sur un téléviseur en raccordant l'appareil photo à un téléviseur avec le câble AV (fourni).

- Reportez-vous également au mode d'emploi du téléviseur.

Préparatifs :

- Effectuez le réglage de [FORMAT TV].
- Mettez l'appareil photo et le téléviseur hors tension.

- 1 Raccordez l'appareil photo au téléviseur**
- 2 Mettez le téléviseur sous tension**
 - Réglez sur l'entrée auxiliaire.
- 3 Mettez l'appareil photo sous tension**
- 4 Appuyez sur la touche de lecture**

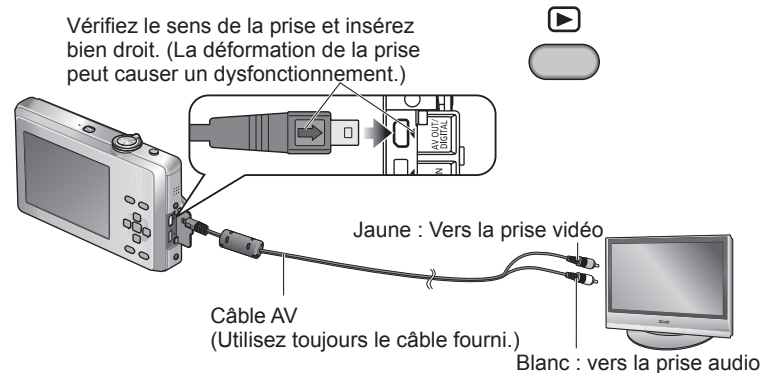

■ Lors de l'utilisation d'un téléviseur avec fente pour carte SD

Insérez la carte mémoire SD dans la fente pour carte SD

- Seules les photos peuvent être lues.
- Lors de l'utilisation des cartes mémoire SDHC ou SDXC, assurez-vous de lire chaque type de carte sur un appareil compatible avec le format en question.

- Utilisez exclusivement les câbles AV fournis.
- Vous pouvez lire les images sur un téléviseur d'un autre pays (d'une autre région) qui utilise le système NTSC ou PAL, en réglant [SORTIE VIDEO] dans le menu [CONFIG.].
- Le réglage de [MODE LCD] ne s'applique pas au téléviseur.
- Certains téléviseurs peuvent couper les bords de l'image ou ne pas afficher l'image en plein écran.
- Les images pivotées en mode portrait peuvent être légèrement floues.
- Modifiez les réglages pour le mode d'image sur le téléviseur si le rapport de format est inadéquat sur un téléviseur à écran large ou un téléviseur haute définition.

Liste des affichages de l'écran LCD

Appuyez sur la touche [DISPLAY] pour changer l'affichage (→7, 33).

Pendant l'enregistrement

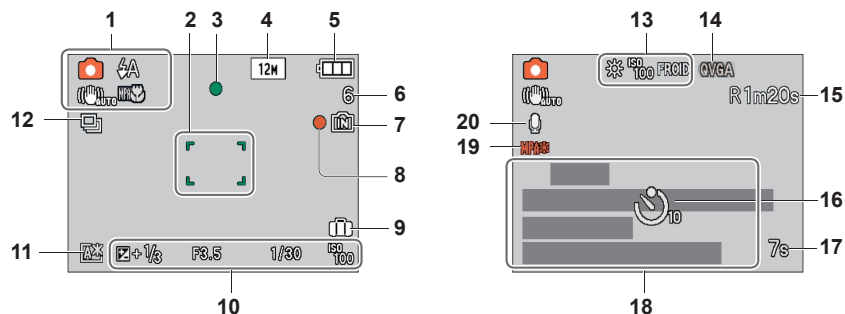

- 1 Mode d'enregistrement (→23)
Mode de flash (→35)
Stabilisateur d'image optique (→58)
Alerte de vacillement (→27)
Enregistrement macro (→37)
- 2 Zone AF (→27)
- 3 Mise au point (→27)
- 4 Taille d'image (→53)
- 5 Charge restante de la batterie (→11)
- 6 Nombre d'images enregistrables (→92)
- 7 Destination de sauvegarde (→11)
- 8 État d'enregistrement
- 9 Date de voyage (→51)
- 10 Compensation d'exposition (→39)
Valeur d'ouverture /
Vitesse d'obturation (→27)
Sensibilité ISO (→54)



- Plage de mise au point
Zoom (→29)
Zoom macro (→38)
- 11 Mode LCD (→18)
- 12 Mode rafale (→57)

- 13 Balance des blancs (→55)
Sensibilité ISO (→54)
Mode de couleur (→58)
- 14 Qualité d'enregistrement (→50)
- 15 Temps d'enregistrement disponible (→49)
- 16 Mode de retardateur (→34)
- 17 Temps d'enregistrement écoulé (→49)
- 18 Jours de voyage écoulés (→51)
Nom (→44)
Destination de voyage (→51)
Âge en années/mois (→44)
Date et heure d'enregistrement
- 19 Lampe d'assistance AF (→59)
- 20 Enregistrement audio
(pour les images animées)

Pendant la lecture

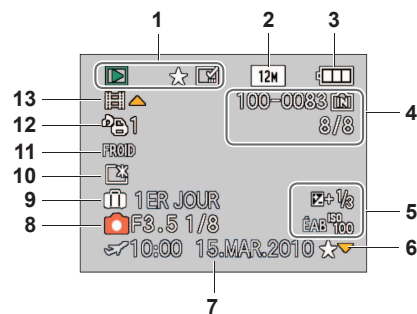

- 1 Mode lecture (→63)
Photo protégée (→72)
Mes Favoris (→70)
Affichage de timbre apposé (→67)
- 2 Taille d'image (→53)
- 3 Charge restante de la batterie (→11)
- 4 Numéro de dossier/fichier (→31, 75)
Numéro de photo/Nombre total de photos (→31)
Temps d'enregistrement d'images animées/Temps de lecture écoulé (→62)
Destination de sauvegarde (→11)
- 5 Informations d'enregistrement
- 6 Réglages favoris (→70)

- 7 Date et heure d'enregistrement
Réglage de destination de voyage (→51)
Nom (→44)
- 8 Informations d'enregistrement
Âge en années/mois (→44)
- 9 Jours de voyage écoulés (→51)
- 10 Mode LCD (→18)
- 11 Mode de couleur (→58)
- 12 Quantité de photos à imprimer (→71)
- 13 Images animées (→62)
Icône d'avertissement de câble déconnecté (→76)

Les écrans illustrés ne sont que des exemples. L'affichage réel peut être différent.

Affichages de message

Signification et réponse requise pour les principaux messages affichés sur l'écran LCD.

[CETTE CARTE MÉMOIRE N'EST PAS UTILISABLE.]

- Une carte MultiMediaCard est insérée.
→ Non compatible avec l'appareil photo. Utilisez une carte compatible.

[CETTE CARTE MÉMOIRE EST PROTÉGÉE CONTRE L'ÉCRITURE.]

- Déverrouillez le loquet de protection contre l'écriture sur la carte. (→11)

[AUCUNE IMAGE VALABLE À LIRE]

- Prenez des photos ou insérez une carte qui contient des photos.

[CETTE IMAGE EST PROTÉGÉE]

- Désactivez la protection avant de supprimer, etc. (→72)

[CERTAINES IMAGES NE PEUVENT PAS ÊTRE EFFACÉES] [CETTE IMAGE NE PEUT PAS ÊTRE EFFACÉE]

- Il n'est pas possible de supprimer les photos non DCF (→31).
→ Sauvegardez les données nécessaires sur un ordinateur ou autre appareil, puis utilisez [FORMATER] sur l'appareil photo pour effacer la carte. (→21)

[AUCUNE NOUVELLE SÉLECTION POSSIBLE]

- Le nombre de photos qu'il est possible de supprimer en une seule fois est dépassé.
- Plus de 999 photos ont été spécifiées dans [MES FAVORIS].
- Le nombre maximum d'images pour l'exécution simultanée de [TIMBRE CAR.] ou [REDIMEN.] (réglages multiples) a été dépassé.

[NE PEUT PAS ÊTRE RÉGLÉ SUR CETTE IMAGE]

- Les images non conformes à la norme DCF ne peuvent être utilisées pour [RÉG. IMPR.] et [TIMBRE CAR.].

[ÉTEIGNEZ PUIS RALLUMEZ L'APPAREIL PHOTO] [ERREUR SYSTÈME]

- L'objectif ne fonctionne pas bien.
→ Remettez l'appareil sous tension.
(Si cet affichage ne disparaît pas, informez-vous auprès du revendeur.)

[CERTAINES IMAGES NE PEUVENT PAS ÊTRE COPIÉES] [LA COPIE NE PEUT PAS ÊTRE ACHÉVÉE]

- Il n'est pas possible de copier les photos dans les cas suivants.
→ Une photo du même nom existe déjà dans la mémoire intégrée lors de la copie depuis la carte.
→ Le fichier n'est pas conforme à la norme DCF
→ Photo prise ou modifiée sur un appareil différent.

[PAS ASSEZ D'ESPACE SUR MÉMOIRE INTERNE] [MÉMOIRE INSUFFISANTE DANS LA CARTE]

- Il n'y a plus d'espace libre sur la mémoire intégrée ou la carte. Lorsque vous copiez des images de la mémoire intégrée à la carte (copie par lot), les images sont copiées tant qu'il reste de la place sur la carte.

[ERREUR MÉMOIRE INTERNE] [FORMATER MÉM. INT. ?]

- S'affiche lors du formatage de la mémoire interne à partir d'un ordinateur, etc.
→ Reformatez directement en utilisant l'appareil photo. Les données seront supprimées.

[ERREUR CARTE MÉMOIRE] [FORMATER CETTE CARTE?]

- Le format de carte n'est pas utilisable sur cet appareil photo.
→ Sauvegardez les données nécessaires sur un ordinateur ou autre appareil, puis utilisez [FORMATER] sur l'appareil photo. (→21)

[RÉINSÉRER LA CARTE SD] [ESSAYER AVEC UNE AUTRE CARTE]

- L'accès à la carte a échoué.
→ Réinsérez la carte.
- Essayez avec une autre carte.

[ERREUR CARTE MÉMOIRE] [ERREUR DE PARAMÈTRE DE LA CARTE MÉMOIRE]

- La carte n'est pas conforme à la norme SD.
- Lors de l'utilisation des cartes mémoire à capacité de 4 Go ou plus, seules celles de type SDHC ou SDXC sont prises en charge.

[ERREUR LECTURE]/[ERREUR ÉCRITURE] [VEUILLEZ VÉRIFIER LA CARTE]

- La lecture des données a échoué.
→ Assurez-vous que la carte est correctement insérée (→10).
- L'écriture des données a échoué.
→ Mettez l'appareil hors tension et retirez la carte, puis réinsérez-la et remettez l'appareil sous tension.
- La carte est peut-être endommagée.
- Essayez avec une autre carte.

[LE FILM ENREGISTRÉ A ÉTÉ EFFACÉ À CAUSE DE LA LIMITATION DE LA VITESSE D'ÉCRITURE DE LA CARTE]

- Lors de l'enregistrement d'images animées, utilisez une carte dont la catégorie de vitesse SD* est la 'catégorie 6' ou supérieure.
* La catégorie de vitesse SD fait référence à une spécification pour les vitesses d'écriture maintenues.
- Si l'enregistrement s'arrête même lors de l'utilisation d'une carte à vitesse de 'catégorie 6' ou supérieure, cela signifie que la vitesse d'écriture des données est lente. Il est recommandé de faire une copie des données de la carte mémoire, puis de reformater la carte. (→21)
- L'enregistrement d'images animées peut prendre fin automatiquement avec certaines cartes.

[UN DOSSIER NE PEUT PAS ÊTRE CRÉÉ]

- Le nombre de dossiers utilisés a atteint 999.
→ Sauvegardez les données nécessaires sur un ordinateur ou autre appareil, puis utilisez [FORMATER] sur l'appareil photo. (→21)

[L'IMAGE EST AFFICHÉE AU FORMAT 16:9] [L'IMAGE EST AFFICHÉE AU FORMAT 4:3]

- Le câble AV est connecté à l'appareil photo.
→ Pour retirer le message immédiatement → Appuyez sur [MENU/SET].
→ Pour changer le rapport de format → Changez [FORMAT TV] (→21).
- Le câble de connexion USB est seulement connecté à l'appareil photo.
→ Le message disparaît lorsque le câble est aussi connecté à l'autre appareil.

[CETTE BATTERIE NE PEUT PAS ÊTRE UTILISÉE]

- Utilisez une batterie Panasonic authentique.
- La batterie ne peut pas être reconnue car la borne est sale.
→ Essayez toute trace de saleté sur la borne de la batterie.

[LA BATTERIE EST ÉPUISEE]

- Le niveau de charge de la batterie est bas.
→ Chargez la batterie avant l'utilisation. (→8)

Batterie, alimentation

L'appareil photo ne fonctionne pas même s'il est sous tension.

- La batterie n'est pas insérée correctement (→10) ou doit être rechargée.

L'appareil se met hors tension pendant l'utilisation.

- La batterie doit être rechargée.
- L'appareil photo est réglé sur [ARRÊT AUTO]. (→19)
→ Appuyez sur la touche d'alimentation pour remettre l'appareil sous tension.

Enregistrement

Je ne peux pas enregistrer de photos.

- L'appareil photo est en mode de lecture.
→ Appuyez sur la touche de lecture pour permuter en mode d'enregistrement.
- Le couvre-objectif est fermé.
→ Ouvrez le couvre-objectif.
- La mémoire interne ou la carte est pleine. → Libérez de l'espace en supprimant des photos inutiles (→32).

Impossible d'enregistrer sur des cartes.

- Ne formatez pas les cartes sur d'autres appareils.
→ Formatez-les sur cet appareil photo. (→21)
- Pour plus de détails sur les cartes compatibles (→11).

La capacité d'enregistrement est basse.

- Il faut charger la batterie.
→ Utilisez une batterie complètement chargée (non une batterie vendue préchargée). (→8)
→ Si vous laissez l'appareil sous tension, la batterie s'épuisera. Mettez souvent l'appareil hors tension en utilisant [ARRÊT AUTO] (→19), etc.
- Vérifiez la capacité d'enregistrement d'images des cartes et de la mémoire intégrée. (→92)

Les photos enregistrées sont blanchâtres.

- L'objectif est sale (empreintes digitales, etc.)
→ Essuyez la surface de l'objectif à l'aide d'un chiffon doux et sec.
- L'objectif est embrouillé (→5).

Les photos enregistrées sont trop lumineuses/sombres.

- Les photos ont été prises dans des endroits sombres ou l'écran est presque complètement occupé par des sujets lumineux (neige, conditions d'éclairage intense, etc.). (La luminosité de l'écran LCD peut être différente de celle de la photo.)
→ Réglez l'exposition (→39).

2 ou 3 photos sont prises même si je n'appuie qu'une fois sur la touche d'obturateur.

- L'appareil photo est réglé pour l'utilisation des modes de scène [RAFALE] (→57), [RAFALE RAPIDE] (→45) ou [RAFALE FLASH] (→46).

La mise au point ne s'effectue pas correctement.

- Le réglage du mode ne convient pas à la distance du sujet. (La plage de mise au point varie suivant le mode d'enregistrement.)
- Le sujet ne se trouve pas dans la plage de mise au point.
- Cela est dû au vacillement de l'appareil ou au mouvement du sujet (→54, 58).

Faites d'abord les vérifications suivantes (→84 - 89).

(Le rétablissement des valeurs par défaut des réglages de menu peut régler certains problèmes. Essayez avec [RESTAURER] dans le menu [CONFIG.] en mode d'enregistrement (→20).)

Enregistrement (suite)

Les photos enregistrées sont floues. Le stabilisateur d'image optique est inefficace.

- La vitesse d'obturation est plus lente dans les endroits sombres et le stabilisateur d'image optique est moins efficace.
→ Tenez l'appareil photo fermement à deux mains et gardez les bras près du corps.
→ Réglez [ZOOM NUM.] sur [NON] et [SENSIBILITÉ] sur [ISO]. (→30, 54)

Les photos enregistrées semblent moins clairement définies ou il y a de l'interférence.

- La sensibilité ISO est élevée ou la vitesse d'obturation est lente.
(Le réglage par défaut de [SENSIBILITÉ] est [ISO] – de l'interférence peut apparaître sur les photos prises à l'intérieur.)
→ Réduisez la [SENSIBILITÉ] (→54).
→ Réglez [MODE COULEUR] sur [NATUREL] (→58)
→ Prenez les photos dans des endroits plus lumineux.
- Appareil photo réglé sur le mode de scène [HAUTE SENS.] ou [RAFALE RAPIDE].
(L'image est moins clairement définie en raison de la sensibilité élevée.)

Les photos sont sombres ou leurs couleurs sont médiocres.

- Il se peut que les couleurs ne semblent pas naturelles sous l'effet de la source de lumière.
→ Utilisez [ÉQ.BLANCS] pour régler les couleurs. (→55)

La luminosité ou la coloration de la photo enregistrée est différente de la réalité.

- La prise de photos sous un éclairage fluorescent peut exiger une vitesse d'obturation plus élevée et causer une luminosité ou une coloration légèrement différente, mais il ne s'agit pas d'un dysfonctionnement.

Lors de l'enregistrement ou de la pression à mi-course sur la touche d'obturateur, il se peut que des bandes rouges apparaissent sur l'écran LCD, ou que celui-ci devienne complètement ou partiellement rougeâtre.

- Il s'agit d'une caractéristique de CCD et cela peut se produire si le sujet contient des zones plus lumineuses. Ces zones peuvent être floues, mais il ne s'agit pas d'un dysfonctionnement. Cela sera enregistré sur les images animées, mais pas sur les images fixes.
- Il est recommandé de garder l'écran à l'écart des sources de lumière puissantes, telles que la lumière du soleil, lors de la prise de photos.



L'enregistrement IMAGE ANIMÉE s'arrête avant la fin.

- Avec certaines cartes l'affichage d'accès peut apparaître brièvement après l'enregistrement et l'enregistrement peut s'arrêter avant la fin.
- Lors de l'enregistrement d'images animées, utilisez une carte dont la catégorie de vitesse SD* est la 'catégorie 6' ou supérieure.
* La catégorie de vitesse SD fait référence à une spécification pour les vitesses d'écriture maintenues.
- Si l'enregistrement s'arrête même lors de l'utilisation d'une carte à vitesse de 'catégorie 6' ou supérieure, cela signifie que la vitesse d'écriture des données est lente. Il est recommandé de faire une copie des données de la carte mémoire, puis de reformater la carte. (→21)

Écran LCD

L'éclairage de l'écran LCD faiblit pendant l'enregistrement d'images animées.

- Il se peut que l'éclairage de l'écran LCD faiblisse si vous enregistrez des images animées pendant de longues périodes.

L'écran s'éteint parfois même si l'appareil est sous tension.

- Après l'enregistrement, l'écran s'éteint jusqu'à ce que la photo suivante puisse être prise. (Environ 6 secondes (max.) lors de l'enregistrement sur la mémoire intégrée)

La luminosité est instable.

- La valeur d'ouverture est réglée pendant que la touche d'obturateur est enfoncée à mi-course. (Cela n'affecte pas la photo enregistrée.)

L'écran scintille à l'intérieur.

- Il se peut que l'écran scintille après la mise sous tension (pour éviter d'être affecté par la lumière fluorescente).

L'écran est trop lumineux/foncé.

- Appareil photo réglé sur [MODE LCD] (→18).

Il y a des points noirs/bleus/rouges/verts ou de l'interférence. L'écran semble déformé lorsqu'on le touche.

- Cela n'est pas un dysfonctionnement et il n'y a pas lieu de s'inquiéter, puisque la déformation ne sera pas enregistrée sur les photos.

La date ou l'âge ne s'affiche pas.

- La date actuelle, le nombre de jours de voyage écoulés (→51), ainsi que les noms et les âges dans les modes de scène [BÉBÉ] et [ANIMAL DOMES.] (→44) ne s'affichent que pendant 5 sec. environ lors de la mise sous tension de l'appareil photo, après l'exécution de ces réglages, après la permutation du mode de lecture au mode d'enregistrement, etc. Leur affichage n'est pas toujours possible.

Flash

Le flash n'est pas émis.

- Le flash est réglé sur [FORCÉ NON] (→35).
- Lorsqu'il est réglé sur [AUTO] (→35), il se peut que le flash ne soit pas émis dans certaines conditions.
- Le flash est désactivé dans les modes de scène [PAYSAGE], [PAYSAGE NOCT.], [CRÉPUSCULE], [RAFALE RAPIDE], [FEU D'ARTIFICE], [CIEL ÉTOILÉ] et [PHOTO AÉRIENNE], et lorsque [RAFALE] est utilisé.
- Le flash ne se déclenche pas pendant le filmage.

Le flash est déclenché plusieurs fois.

- La fonction de réduction des yeux rouges est activée (→35). (Le flash se déclenche deux fois pour éviter que les yeux ne semblent rouges.)
- Le mode de scène est réglé sur [RAFALE FLASH].

Lecture

Les photos ont été pivotées.

- [ROTATION AFF] est réglé sur [OUI]. (Fait automatiquement pivoter les photos du format portrait au format paysage. Il se peut que certaines photos prises avec l'appareil à la verticale soient interprétées comme des photos de format portrait.) → Réglez [ROTATION AFF] sur [NON]. (→70)

Je ne peux pas afficher les photos.

- Appuyez sur la touche de lecture.
- Il n'y a pas de photos dans la mémoire interne ou la carte (les photos sont lues à partir de la carte si une carte est insérée, et à partir de la mémoire interne dans le cas contraire).
- Appareil photo réglé sur [LECT. PAR CAT.] ou [LECT. FAV.]. → Réglez le mode de lecture sur [LECT. NORMALE] (→63).

Lecture (Suite)

Le numéro de dossier/fichier s'affiche sous la forme '-'. La photo est noire.

- La photo a été modifiée sur un ordinateur ou prise avec un appareil différent.
- La batterie a été retirée juste après la prise de la photo, ou la photo a été prise alors que la batterie était faible. → Utilisez [FORMATER] pour supprimer (→21).

Une date inexacte s'affiche lors de la lecture de calendrier.

- La photo a été modifiée sur un ordinateur ou prise avec un appareil différent.
- [RÉGL.HORL.] est incorrect (→12). (Une date inexacte peut s'afficher lors de la lecture de calendrier sur les photos copiées sur un ordinateur puis à nouveau sur l'appareil photo, si la date de l'ordinateur est différente de celle de l'appareil photo.)

Suivant le sujet, une bordure d'interférence peut apparaître sur l'écran.

- Cela s'appelle le moiré. Il ne s'agit pas d'un dysfonctionnement.

Des points ronds blancs, comme des bulles de savon, apparaissent sur la photo enregistrée.

- Si vous prenez une photo avec le flash dans un endroit sombre ou à l'intérieur, il se peut que des points ronds blancs apparaissent sur la photo car le flash réfléchit sur les particules de poussière dans l'air. Il ne s'agit pas d'un dysfonctionnement. Ce phénomène a pour caractéristique que le nombre de points ronds et leur position varie d'une photo à l'autre.



[LA VIGNETTE EST AFFICHÉE] s'affiche sur l'écran.

- Les photos ont peut-être été enregistrées sur un autre appareil. Dans ce cas, il se peut qu'elles s'affichent avec une qualité d'image médiocre.

Noircissez les zones rouges sur les photos enregistrées.

- Lorsque la fonction de correction numérique des yeux rouges (→35) est activée, il se peut qu'elle noircisse les zones rouges sur la peau du sujet. → Il est recommandé de régler le mode de flash sur [SA], [S], [M] ou de régler [SANS YEUX R.] sur [NON] avant l'enregistrement.

Les bruits de fonctionnement de l'appareil photo seront enregistrés sur les images animées.

- Il se peut que les bruits de fonctionnement de l'appareil photo soient enregistrés lorsque ce dernier ajuste automatiquement l'ouverture de l'objectif lors de l'enregistrement d'images animées ; il ne s'agit pas d'un dysfonctionnement.

Il n'est pas possible de lire sur d'autres appareils les images animées enregistrées sur cet appareil photo.

- Il se peut que les images animées (Motion JPEG) enregistrées sur cet appareil ne puissent être lues sur les appareils photos numériques des autres fabricants. De plus, les images animées enregistrées à l'aide de cet appareil photo ne peuvent être lues sur les appareils photos numériques LUMIX de Panasonic vendus avant juillet 2008. (Par contre, les images animées enregistrées à l'aide des appareils photo numériques LUMIX vendus avant cette date peuvent être lues sur cet appareil photo.)

Téléviseur, ordinateur, imprimante

Aucune image n'apparaît sur le téléviseur. L'image est floue ou sans couleur.

- Mauvais raccordement. (→79)
- Le téléviseur n'est pas réglé sur l'entrée auxiliaire.
- Le téléviseur ne prend pas en charge le type de carte utilisé.
- Vérifiez le réglage de [SORTIE VIDEO] (NTSC/PAL) sur l'appareil photo. (→21)

L'affichage de l'écran du téléviseur est différent de celui de l'écran LCD.

- Sur certains téléviseurs le rapport de format peut être incorrect ou les bords peuvent être coupés.

Je ne peux pas faire la lecture des images animées sur le téléviseur.

- Une carte est insérée dans le téléviseur.
→ Raccordez l'appareil photo au téléviseur à l'aide du câble AV (fourni), puis accédez au mode de lecture sur l'appareil photo. (→79)

La photo ne s'affiche pas sur tout l'écran du téléviseur.

- Vérifiez les réglages de [FORMAT TV] (→21).

Je ne peux pas envoyer les photos vers l'ordinateur.

- L'appareil n'est pas correctement raccordé (→74).
- Assurez-vous que l'ordinateur a reconnu l'appareil photo.
- Réglez [MODE USB] sur [PC] (→20).

L'ordinateur ne reconnaît pas la carte (il lit seulement la mémoire interne).

- Déconnectez le câble de connexion USB et reconnectez-le avec la carte insérée.

Je veux faire la lecture des photos de l'ordinateur sur l'appareil photo.

- Utilisez le logiciel fourni 'PHOTOfunSTUDIO' pour copier les photos de l'ordinateur à l'appareil photo.

Je ne peux pas imprimer quand l'appareil est raccordé à l'imprimante.

- L'imprimante n'est pas compatible PictBridge .
- Réglez [MODE USB] sur [PictBridge (PTP)] (→20).

Impossible d'imprimer la date.

- Effectuez les réglages d'impression de la date avant d'imprimer.
→ En boutique : Effectuez les réglages de [RÉG. IMPR.] (→71), et demandez d'imprimer 'avec les dates'.
→ Avec une imprimante : Effectuez les réglages de [RÉG. IMPR.], et utilisez une imprimante compatible avec l'impression de la date.
→ Avec le logiciel fourni : Sélectionnez 'avec les dates' dans les réglages d'impression.
- Utilisez [TIMBRE CAR.] avant d'imprimer (→67).

Les bords des photos sont coupés lors de l'impression.

- Libérez les réglages de cadrage ou d'annulation de bordure sur l'imprimante avant d'imprimer.
(Consultez le mode d'emploi de l'imprimante.)
- Les photos ont été enregistrées avec un rapport de format 16:9.
→ Pour l'impression dans une boutique photo, vérifiez que l'impression en format 16:9 est possible.

Autres

Le menu ne s'affiche pas dans la langue désirée.

- Changez le réglage de [LANGUE] (→22).

L'appareil photo fait des cliquetis quand on l'agite.

- Ce son vient du mouvement de l'objectif et n'est pas un dysfonctionnement.

Impossible de régler sur [PRÉV.AUTO].

- Non disponible lors de l'utilisation de [RAFALE], ni dans les modes de scène [AUTO PORTRAIT], [RAFALE RAPIDE] et [RAFALE FLASH].

Une lampe rouge s'allume lorsque l'on enfonce la touche d'obturateur à mi-course dans les endroits sombres.

- [LAMPE ASS. AF] est réglé sur [OUI] (→59).

La lampe d'assistance AF ne s'allume pas.

- [LAMPE ASS. AF] est réglé sur [NON].
- Elle ne s'allume pas dans les endroits lumineux ou lors de l'utilisation des modes de scène [PAYSAGE], [PAYSAGE NOCT.], [AUTO PORTRAIT], [FEU D'ARTIFICE], [PHOTO AÉRIENNE] et [CRÉPUSCULE].

L'appareil photo est chaud.

- L'appareil photo peut chauffer un peu pendant l'utilisation, mais cela n'affecte ni son fonctionnement ni la qualité des photos.

L'objectif émet un bruit de cliquetis.

- Lorsque la luminosité change, il se peut que l'objectif émette un bruit de cliquetis et que la luminosité de l'écran change aussi, mais cela est dû aux réglages d'ouverture effectués. (Cela n'affecte pas l'enregistrement.)

L'horloge est inexacte.

- L'appareil photo a été laissé inutilisé pendant une longue période.
→ Réglez à nouveau l'horloge (→12).
- Le réglage de l'horloge a pris du temps (le retard de l'horloge correspond à ce temps).

Lors de l'utilisation du zoom, l'image se déforme légèrement et les bords du sujet deviennent colorés.

- Les images peuvent être légèrement déformées ou colorées autour des bords, suivant le rapport de zoom, mais il ne s'agit pas d'un dysfonctionnement.

Les numéros de fichier ne sont pas enregistrés dans l'ordre.

- Les numéros de fichier reviennent à zéro quand de nouveaux dossiers sont créés (→75).

Les numéros de fichier ont diminué.

- La batterie a été retirée/insérée alors que l'appareil était sous tension.
(Les numéros peuvent diminuer si les numéros de dossier/fichier ne sont pas correctement enregistrés.)

Précautions pour l'utilisation et remarques

Lors de l'utilisation

- L'appareil photo peut devenir chaud s'il est utilisé sur de longues périodes, mais cela n'est pas un dysfonctionnement.
- Pour éviter le vacillement, utilisez un trépied et posez-le dans un emplacement stable. (Tout spécialement lors de l'utilisation du zoom télescopique, d'une vitesse d'obturation lente ou du retardateur)
- **Gardez l'appareil photo le plus loin possible des appareils électromagnétiques (tels que fours à micro-ondes, téléviseurs, consoles de jeu, etc.).**
 - Si vous utilisez l'appareil photo sur ou près d'un téléviseur, les photos et le son de l'appareil photo peuvent être affectés par le rayonnement des ondes électromagnétiques.
 - N'utilisez pas l'appareil photo près d'un téléphone cellulaire car le bruit émis par ce dernier risquerait d'affecter les photos et le son.
 - Les données enregistrées risquent d'être endommagées, ou les photos déformées par les puissants champs magnétiques générés par les haut-parleurs ou les gros moteurs.
 - Le rayonnement d'ondes électromagnétiques généré par les microprocesseurs peut affecter l'appareil photo, ainsi que déformer les photos ou le son.
 - Si l'appareil photo est affecté par un appareil électromagnétique et ne fonctionne plus correctement, mettez l'appareil photo hors tension et retirez la batterie ou débranchez l'adaptateur secteur (en option). Ensuite, réinsérez la batterie ou rebranchez l'adaptateur secteur et mettez l'appareil photo sous tension.
- **N'utilisez pas l'appareil photo près des émetteurs radio ou des lignes haute tension.**
 - Si vous enregistrez près d'un émetteur radio ou d'une ligne haute tension, les photos et le son enregistrés risquent d'être affectés.
- N'utilisez pas de rallonges avec le cordon ou les câbles fournis.
- Ne laissez pas l'appareil photo entrer en contact avec des pesticides ou des substances volatiles (ils peuvent endommager la surface ou causer le détachement du revêtement).
- Ne laissez jamais l'appareil photo et la batterie dans un véhicule ou sur le capot d'un véhicule en été. Il y a risque de fuite d'électrolyte de la batterie ou de génération de chaleur, ce qui peut entraîner un incendie ou faire éclater la batterie en raison de la température élevée.

Entretien de l'appareil photo

- Pour nettoyer l'appareil photo, retirez la batterie ou débranchez la fiche du cordon d'alimentation de la prise de courant, puis essuyez avec un chiffon doux et sec.
- Utilisez un chiffon humide bien essoré pour retirer les taches tenaces, puis essuyez de nouveau avec un chiffon sec.
 - N'utilisez pas de benzène, diluant, alcool ou savon à vaisselle, car ces derniers peuvent endommager le boîtier extérieur et la finition de l'appareil photo.
 - Si vous utilisez un chiffon traité chimiquement, lisez attentivement les instructions qui l'accompagnent.

Si l'appareil doit rester inutilisé quelque temps

- Éteignez l'appareil photo avant de retirer la batterie et la carte (assurez-vous que la batterie est retirée pour éviter les dommages causés par une décharge excessive).
- Ne laissez pas l'appareil en contact avec des sacs de caoutchouc ou de plastique.
- Rangez-le avec un agent dessiccant (gel de silice) si vous le laissez dans un tiroir, etc. Rangez les batteries dans un endroit frais (15 °C à 25 °C) à faible humidité (40 % à 60 %) et exempt de variations importantes de température.
- Chargez la batterie une fois par an et utilisez-la jusqu'à ce qu'elle soit épuisée avant de la ranger à nouveau.

Cartes mémoire

- Pour éviter d'endommager les cartes et les données
 - Évitez les températures élevées, les rayons directs du soleil, les ondes électromagnétiques et l'électricité statique.
 - Évitez de plier, d'échapper ou d'exposer à des chocs violents.
 - Ne touchez pas les connecteurs au dos de la carte et évitez de les salir ou de les mouiller.
- Lors de la mise au rebut ou du transfert des cartes mémoire
 - L'utilisation des fonctions 'formater' et 'supprimer' sur l'appareil photo ou sur l'ordinateur ne change que les informations de gestion des fichiers, sans supprimer complètement les données sur la carte mémoire. Lors de la mise au rebut ou du transfert des cartes mémoire, il est recommandé de détruire physiquement la carte mémoire elle-même, ou d'utiliser un logiciel de suppression de données d'ordinateur disponible dans le commerce pour supprimer complètement les données de la carte. Les données des cartes mémoire doivent être gérées de manière responsable.

Écran LCD

- N'appliquez pas une pression forte sur l'écran LCD. Cela pourrait causer un affichage irrégulier et endommager l'écran.
- N'appliquez pas d'objets pointus ou durs, tels qu'un stylo à bille, sur l'écran.
- Évitez de frotter fort sur l'écran LCD ou d'appuyer dessus.
- Dans les climats froids ou autres situations où l'appareil photo devient froid, il se peut que l'écran LCD soit un peu moins réactif que d'ordinaire immédiatement après le démarrage. La luminosité normale se rétablira une fois les composants internes réchauffés.

Informations personnelles

Si vous effectuez les réglages de [NOM] ou [ÂGE] en mode [BÉBÉ], n'oubliez pas que l'appareil photo et les images enregistrées contiendront des informations personnelles.

- Limitation de responsabilité
 - Les données contenant des informations personnelles peuvent être altérées ou perdues en raison d'un dysfonctionnement, de l'électricité statique, d'un accident, d'une panne, d'une réparation ou autre opération. Panasonic décline toute responsabilité quant à tout dommage direct ou accessoire survenant suite à l'altération ou à la perte des données contenant des informations personnelles.
- Lors des demandes de réparation, et lors de la cession ou de la mise au rebut de l'appareil photo
 - Pour protéger vos informations personnelles, réinitialisez les réglages. (→20)
 - Si la mémoire intégrée contient des photos, copiez-les (→73) sur une carte mémoire si nécessaire, puis formatez (→21) la mémoire intégrée.
 - Retirez la carte mémoire de l'appareil photo.
 - Lors des demandes de réparation, il se peut que la mémoire intégrée et les réglages soient remis aux conditions de sortie d'usine.
 - Si l'exécution des opérations ci-dessus n'est pas possible en raison d'un dysfonctionnement sur l'appareil photo, informez-vous auprès du revendeur ou du Centre de service après-vente le plus près.

Avant de céder ou de mettre au rebut une carte mémoire, reportez-vous à 'Lors de la cession ou de la mise au rebut des cartes mémoire' dans la section précédente.

Capacité en photos enregistrées/ temps d'enregistrement

- Les chiffres indiqués sont des estimations. Ils peuvent varier suivant les conditions d'utilisation, le type de carte et le sujet.
- Les capacités/temps d'enregistrement affichés sur l'écran LCD peuvent ne pas être réduits régulièrement.

Capacité en photos enregistrées (images fixes)

- Le nombre de photos qu'il est possible de mettre en mémoire varie suivant le réglage de [FORMAT IMAG]. (→53)
- Lorsque le nombre de photos enregistrables dépasse 99 999, '+99999' s'affiche.

DMC-FP2

Rapport de format de l'image	4:3					3:2	16:9	
[FORMAT IMAG]	14 M 4320×3240	10 M EZ 3648×2736	5 M EZ 2560×1920	3 M EZ 2048×1536	0.3 M EZ 640×480	12.5 M 4320×2880	10.5 M 4320×2432	
Mémoire interne	8	12	20	27	200	9	11	
Carte mémoire	256 MB	48	68	110	150	1080	54	65
	512 MB	97	135	220	300	2150	105	125
	1 GB	195	270	440	600	4310	210	250
	2 GB	390	550	900	1220	8780	440	520
	4 GB	780	1080	1770	2410	17240	880	1030
	6 GB	1190	1650	2690	3660	26210	1330	1580
	8 GB	1590	2210	3610	4910	35080	1790	2110
	12 GB	2400	3330	5440	7400	52920	2700	3190
	16 GB	3200	4450	7260	9880	70590	3600	4250
	24 GB	4650	6460	10550	14350	102500	5230	6180
	32 GB	6430	8930	14570	19820	141620	7230	8540
48 GB	9330	13000	21420	28020	182140	10400	12560	
64 GB	12670	17650	29070	38020	247160	14120	17040	

DMC-FP1

Rapport de format de l'image	4:3					3:2	16:9	
[FORMAT IMAG]	12 M 4000×3000	8 M EZ 3264×2448	5 M EZ 2560×1920	3 M EZ 2048×1536	0.3 M EZ 640×480	10.5 M 4000×2672	9 M 4000×2248	
Mémoire interne	10	15	20	27	200	11	13	
Carte mémoire	256 MB	57	83	110	150	1080	63	75
	512 MB	110	165	220	300	2150	125	150
	1 GB	220	330	440	600	4310	250	300
	2 GB	460	680	900	1220	8780	520	610
	4 GB	910	1340	1770	2410	17240	1020	1200
	6 GB	1380	2030	2690	3660	26210	1550	1830
	8 GB	1860	2720	3610	4910	35080	2080	2450
	12 GB	2800	4110	5440	7400	52920	3130	3700
	16 GB	3740	5490	7260	9880	70590	4180	4940
	24 GB	5430	7970	10550	14350	102500	6080	7170
	32 GB	7500	11010	14570	19820	141620	8400	9910
48 GB	11030	15830	21420	28020	182140	12140	14570	
64 GB	14970	21490	29070	38020	247160	16470	19770	

Capacité en temps d'enregistrement (images animées)

- Le temps d'enregistrement disponible varie suivant le réglage de [QUALITÉ ENR.]. (→50)

DMC-FP2/DMC-FP1

[QUALITÉ ENR.]	[HD]	[WVGA]	[VGA]	[QVGA]	
Mémoire interne	—	—	—	1 min 26 s	
Carte mémoire	256 MB	59 s	2 min 35 s	2 min 40 s	7 min 50 s
	512 MB	2 min	5 min 10 s	5 min 20 s	15 min 40 s
	1 GB	4 min	10 min 20 s	10 min 50 s	31 min 20 s
	2 GB	8 min 20 s	21 min 20 s	22 min 10 s	1 h 4 min
	4 GB	16 min 30 s	41 min 50 s	43 min 40 s	2 h 5 min
	6 GB	25 min 10 s	1 h 3 min	1 h 6 min	3 h 11 min
	8 GB	33 min 40 s	1 h 25 min	1 h 28 min	4 h 15 min

[QUALITÉ ENR.]	[HD]	[WVGA]	[VGA]	[QVGA]	
Carte mémoire	12 GB	50 min 50 s	2 h 8 min	2 h 14 min	6 h 26 min
	16 GB	1 h 8 min	2 h 52 min	2 h 59 min	8 h 35 min
	24 GB	1 h 38 min	4 h 9 min	4 h 19 min	12 h 27 min
	32 GB	2 h 16 min	5 h 45 min	5 h 59 min	17 h 13 min
	48 GB	3 h 20 min	8 h 27 min	8 h 48 min	25 h 18 min
	64 GB	4 h 29 min	11 h 22 min	11 h 50 min	34 h 3 min

- Les images animées peuvent être enregistrées de manière continue pendant 15 minutes maximum. De plus, l'enregistrement continu ne peut pas dépasser 2 Go. (Exemple : [8 m 20 s] avec [HD]) Pour enregistrer plus de 15 minutes ou 2 Go, appuyez de nouveau sur la touche d'obturateur. (Le temps restant pour l'enregistrement continu s'affiche sur l'écran.)
Le temps affiché dans le tableau est le temps total.



- Le logo SDXC est une marque déposée de SD-3C, LLC.
- QuickTime et le logo QuickTime sont des marques de commerce ou des marques déposées de Apple Inc. et sont utilisées sous licence.
- Les autres noms, noms de compagnie et noms de produit qui figurent dans les présentes instructions sont les marques de commerce, déposées ou non, des compagnies concernées.